

Rivelatore ad infrarossi passivi da soffitto

- Sensore piroelettrico a doppio elemento
- Segnalazione locale di memoria allarme
- Sensibilità automatica in funzione dei cambiamenti di temperatura
- Funzionamento "Conta impulsi" con reset automatico
- 2 livelli di sensibilità selezionabili
- Tamper di protezione antiapertura
- Elevata immunità a RF 30V_m
- Tensione nominale di alimentazione 12-24 V_{cc} ±10%
- Assorbimento massimo 15mA
- Fasci della lente 43
- Livelli della lente 3
- Angolo di copertura 360°
- Copertura max. 8mt
- LED di segnalazione
- Uscite relè a stato solido NC 100mA, 50V_{cc} max.
- Tempo stabilizzazione iniziale 60"
- Temperatura di funzionamento +5°C + 40°C
- Dimensioni (A) 31mm
- Dimensioni (Ø) 85mm
- Conforme al 1° livello della norma CEI79-2



INSTALLAZIONE

E' preferibile installare il rivelatore ad un'altezza di 3,2mt circa per avere una copertura di circa 4mt di raggio; l'installazione ad un'altezza inferiore fa diminuire il raggio di protezione, mentre l'installazione ad un'altezza superiore ai 4m. può significare una totale insufficienza ai fini della protezione.

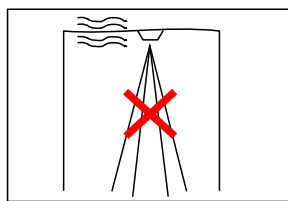

Non installare su superfici soggette a vibrazioni

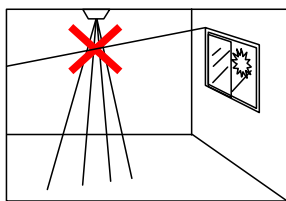

Non installare in direzione di finestre o balconi

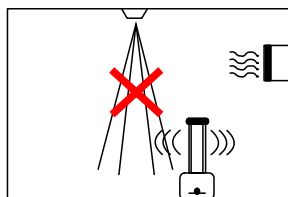

Non installare in direzione di fonti di calore o condizionatori d'aria

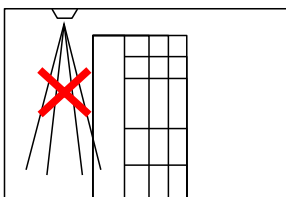

Non interporre oggetti o mobili nel fascio di rilevazione

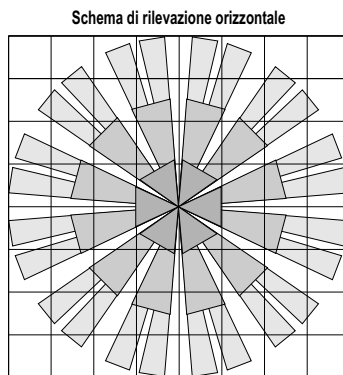
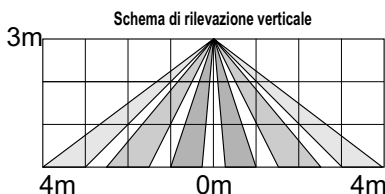

I collegamenti con la centrale antifurto vanno effettuati come nell'esempio della figura.

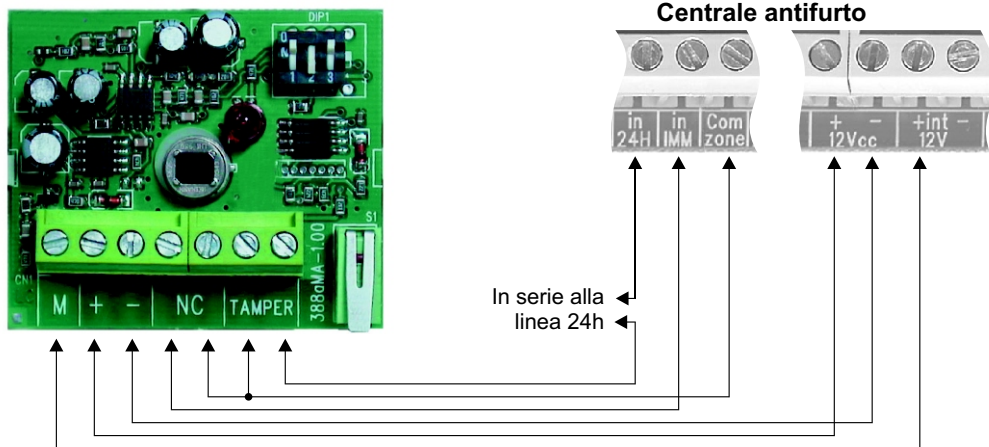

FUNZIONAMENTO

All'accensione del rivelatore il LED lampeggia per circa un minuto; durante questa fase viene stabilizzata la sensibilità del sensore piroelettrico.

Trascorso il tempo necessario alla stabilizzazione, il LED si spegne.

L'attività di rivelazione di presenza apre il contatto di uscita NC ed è segnalata dall'accensione fissa del LED che dura circa 5 secondi; il contatto NC si ripristina dopo circa 3 secondi dal termine della rivelazione.

Con il **dip-switch 1** in posizione **ON** è possibile limitare la sensibilità del rivelatore IR364.

Con il **dip-switch 2** in posizione **ON** è possibile attivare la funzione contaimpuls: l'apertura del contatto di uscita NC dura circa tre secondi e viene eseguito solo dopo 6 impulsi di rivelazione (segnalati da un lampeggio del LED), oppure dopo una rivelazione continua di almeno 3 secondi. Se durante il tempo di un minuto non viene conteggiato nessun impulso il contatore viene azzerato.

Con il **dip-switch 3** è possibile escludere le segnalazioni del LED.

Il **dip-switch 4**, se presente, non è utilizzato.

MEMORIA ALLARME

La funzione di memoria allarme presente sul rivelatore è utile quando più rivelatori sono installati sulla stessa zona; in tal caso, infatti, se la zona riporta una memoria allarme, con i rivelatori tradizionali non è possibile conoscere il rivelatore che ha causato l'allarme; con l'IR364, invece, sarà possibile identificarlo.

E' necessario collegare il positivo interrotto proveniente dalla centrale antifurto (+ Int.) sul morsetto M.

In tal modo inserendo l'impianto antifurto si attiva la funzione di memoria allarme nel rivelatore, che viene segnalata dal lampeggio di circa 5 secondi del LED; in questa fase iniziale si azzerava l'eventuale memoria allarme già presente sul sensore.

Dopo circa 20 secondi dall'inserimento, l'attività di rivelazione (intesa come apertura del contatto NC) viene memorizzata sull'IR364 e sarà segnalata, ad ogni successiva rivelazione, tramite l'accensione lampeggiante del LED e non più fissa.

Tale condizione persiste anche al disinserimento dell'impianto; sarà ripristinata al reinserimento dell'impianto.

Ceiling volumetric passive infrared detector

- Double element pyroelectric sensor
- Local alarm memory signalization
- Automatic sensibility according to changes of temperature
- "Pulse counter" function with automatic reset
- 2 "Pulse counter" function settable
- Antiopening protection tamper
- High immunity RF 30Vm
- Power supply voltage 12-24 Vdc $\pm 10\%$
- Max current consumption 15mA
- Beams of the lens 43
- Levels of the lens 3
- Coverage angle 360°
- Coverage max. 8mt
- Excludible signalling LED
- Solid state NC 100mA, 50Vdc max. relay outputs
- Initial stabilizing time 60"
- Operating temperature +5°C \div 40°C
- Dimensions (H) 31mm
- Dimensions (Ø) 85mm
- According to the 1st level of CEI79-2 standard.



INSTALLATION

Install the detector to a height of 3,2mt approximately for having one cover of approximately 4mt of beam; the installation to an inferior height makes to diminish the protection beam, while the installation to a advanced height to the 4mt. it can mean one total insufficiency to the ends of the protection.

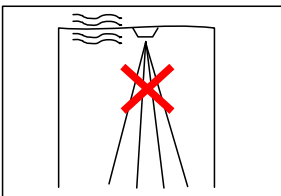

Do not install on surfaces subject to vibration

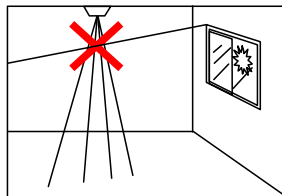

Do not install towards windows and balconies

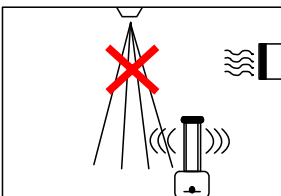

Do not install towards sources of heat or air conditioners

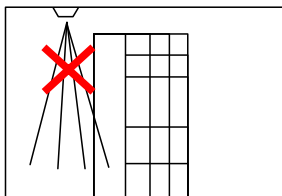

Do not interpose objects or piece of furniture in the detection beam

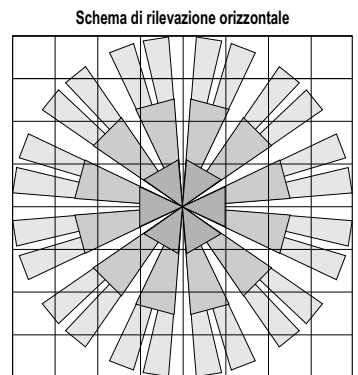
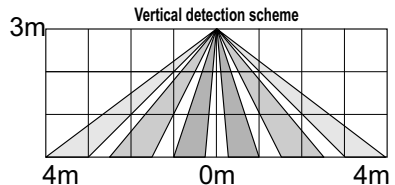

The connection to the anti-theft central must be done according to the following way:

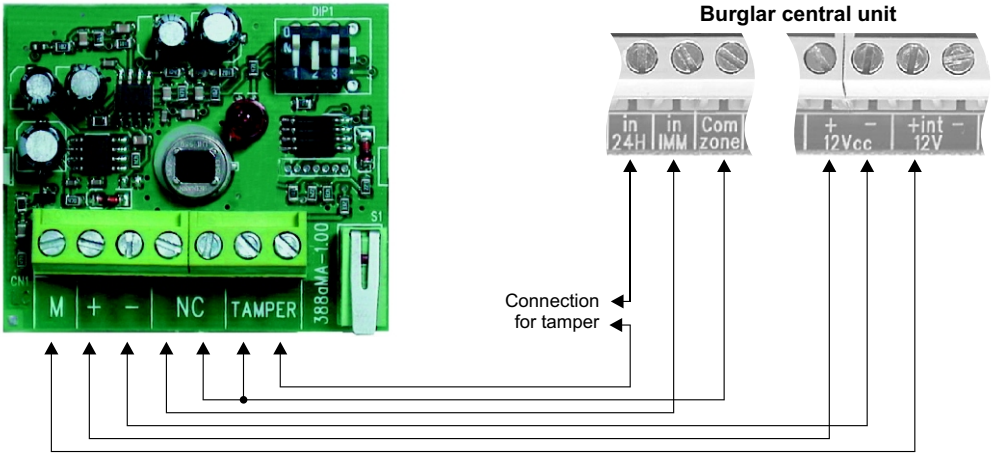

FUNCTIONNEMENT

At the power of detector the LED flashes for approximately a minute; in this phase there is the stabilized the sensibility of the pyroelectric sensor.

After the necessary time to the stabilization, the LED is off

The activity of detection of presence opens the contact of escape NC and is signalling from the fixed ignition of the LED that hard approximately 5 second ones; contact NC is restored after approximately 3 second ones from the term of the detection.

With the **dip-switch 1** in position **ON** it is possible to limit the sensibility of detector IR364.

With the **dip-switch 2** in position **ON** it is possible to activate the function pulse counter; the opening of the contact of hard escape NC approximately three second ones and comes only executed after 6 impulses of detection (signals to you from flashes of the LED), or after a continuous detection at least 3 second ones. If during the time of a minute the counter does not come counter no impulse it comes annulled.

With the **dip-switch 3** it possible annulled the signaling LED

The **dip-switch 4**, if present, is not utilized

ALARM MEMORY

The alarm memory function of the detector is useful when more detectors are installed on the same zone; in such case, in fact, if the zone filler a memory alarm, with the traditional detectors is not possible to know the detector that it has caused l' alarm; with l' IR364, instead, will be possible to identify it.

Is necessary to connect positive interrupted the coming one from it in such a way centers them antitheft (+ Int.) on clip M. inserting l' active antitheft system the memory function alarm in the detector, that it comes marked from 1 flash of approximately 5 second ones of the LED; in this starting phase is annulled them l' eventual memory already present alarm on the sensor.

After approximately 20 second ones dall' insertion, l' detection activity (understanding as opening of contact NC) comes memorizzata sull' IR364 and will be marked, to every successive detection, through l' ignition blinking of the LED and not more fixed.

Such condition persists also in the disinserimento dell' system; it will be restored to the armed the enabling the system

Détecteur à infrarouge passif de plafond

- Capteur pyroélectrique à double élément
- Mémoire alarme par signalisation locale
- Compensation automatique de sensibilité selon variations de température
- Fonction "Compteur d'impulsions" avec reset
- 2 niveaux de sensibilité réglables
- Tamper de protection anti-ouverture
- Immunité élevée à RF 30Vm
- Tension nominale d'alimentation 12-24 Vcc $\pm 10\%$
- Consommation maximale 15mA
- Rayons de la lentille 43
- Niveaux de la lentille 3
- Angle de couverture 360°
- Champ d'activité 8mt
- LED de signalisation escluable
- Sorties relais état solide NC 100mA, 50Vcc maxi
- Temps de stabilisation initiale 60"
- Température de fonctionnement +5°C + 40°C
- Dimensioni (A) 31mm
- Dimensioni (Ø) 85mm
- Conforme au 1ere niveau de la norme CEI79-2.



INSTALLATION

Et preferable installer la révélateur à taille de 3,2mt environ pour avoir une couverture d'environ 4mt de rayon l' ; installation à un' ; hauteur inférieure il y a diminuer le rayon de protection, pendant que l' ; installation à un' ; hauteur supérieure au 4mt. il peut signifier une totale insuffisance aux fins de la protection.

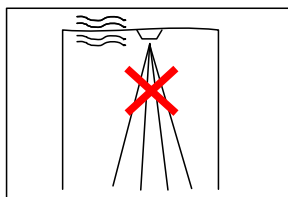

Ne pas installer sur surfaces sujettes à vibrations

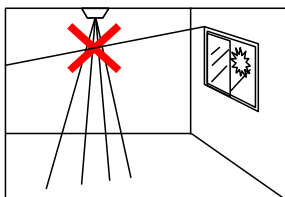

Ne pas installer en direction de fenestres ou portes

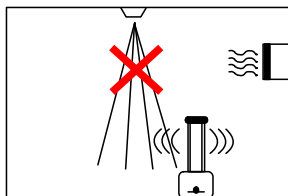

Ne pas installer en direction de sources de chaleur ou climatiseurs

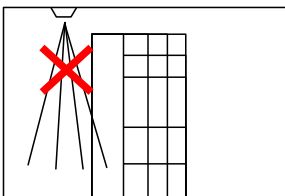

Ne pas introduire objets entre le rayon de détection

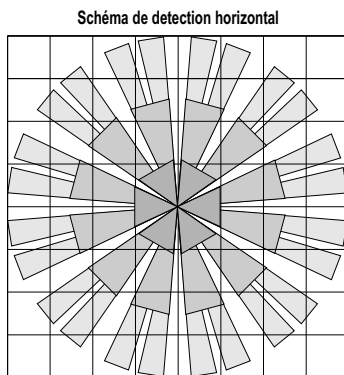
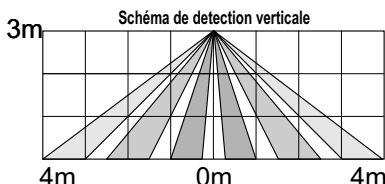

Ille connexions avec la centrale antivol doivent être effectuées dans la maniere suivante

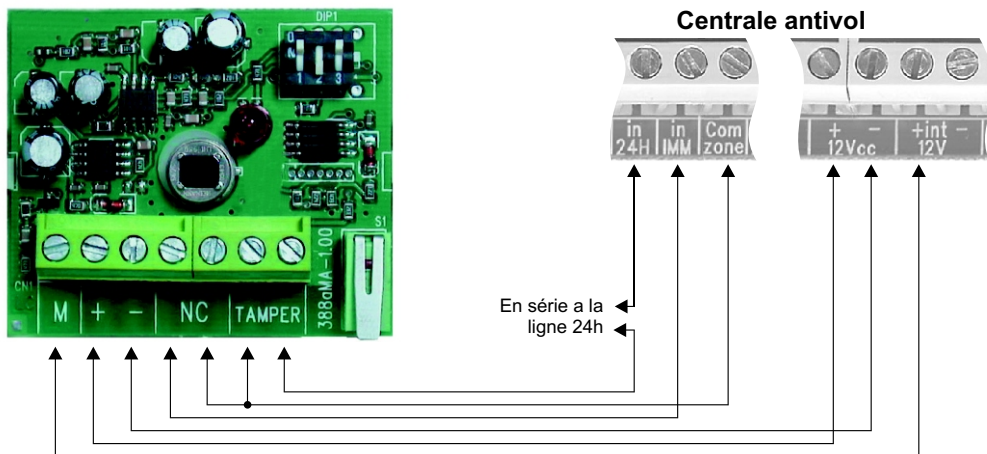

FONCTIONNEMENT

Alimenter le détecteur de LED clignote pendant environ une minute au cours de cette phase est de stabiliser la sensibilité du capteur pyroélectrique.

Le temps nécessaire à la stabilisation, le LED s'éteint.

La présence de détection d'activité s'ouvre le contact de sortie NF et est signalé en définissant la LED qui dure environ 5 secondes, le contact NF est rétablie après environ 3 secondes de la fin de détection

Avec le commutateur de **dip-switch 1** en position ON, vous pouvez limiter la sensibilité du détecteur IR364.

Avec le commutateur **dip-switch 2 ON** et peut tourner sur des compteurs avec l'ouverture du contact de sortie NC prend environ trois secondes et se déroule jusqu'au 6 impulsions de détection (indiqué par une diode clignotante), ou après une révélation continue pendant au moins 3 secondes. Si, durant le temps d'une minute est comptée pas de pouls est réinitialisé.

Avec le commutateur **dip-switch 3** est possible escludible signalisation de LED

Le **dip-switch 4** s'il est présent, n'est pas utilisée.

MEMOIRE ALARME

Fonction de mémoire dans cette alarme sur le détecteur est utile lorsque plusieurs détecteurs sont installés dans la même zone, auquel cas, si la zone contient une déclaration mettant en garde, avec des détecteurs classiques n'est pas possible de connaître le détecteur qui a déclenché l'alarme;IR364, cependant, vous pouvez l'identifier.

Nécessaire pour relier la coupe positive de la centrale d'alarme (+ Int) sur le terminal de M. Plaçant ainsi le système d'alarme est activée, la fonction de mémoire d'alarme dans le détecteur, ce qui est signalée par le clignotement de la LED d'environ 5 secondes, à ce stade précoce est remis à zéro toute la mémoire d'alarme déjà présentes sur le capteur.

Après environ 20 secondes après, détection d'activité (sous-entendu que l'ouverture du contact à ouverture) est stocké pour IR364 et seront communiqués à chaque révélation ultérieure, par le voyant LED clignotant et non fixe.

Cette condition persiste même à l'arrêt de l'usine, sera restauré à la réintégration de la plante.

Detector a infrarrojo pasivo de cielorraso

- Sensor piroeléctrico de doble elemento
- Señalización local de memoria alarma
- Compensación automática de sensibilidad según variaciones de temperatura
- Funcionamiento "contador de impulsos" con reinicio automático
- 2 Niveles de sensibilidad seleccionables
- Tamper de protección antiapertura
- Elevada inmunidad a RF 30Vm
- Tensión nominal de alimentación 12-24 Vcc $\pm 10\%$
- Consumo máximo 15mA
- Haces de la lente 43
- Niveles de la lente 3
- Ángulo de cubierta 360°
- Cubierta max. 8mt
- LED de señalización excluíble
- Salida contactos relé NC 100mA, 50Vcc max
- Tiempo estabilización inicial 60"
- Temperatura de funcionamiento +5°C ÷ 40°C
- Dimensiones (A) 31mm
- Dimensiones (Ø) 85mm
- Conforme al 1° Nivel de la norma CEI79-2



INSTALACIÓN

Es mejor instalar el detector a una altura de 3,2 metros a tener un radio de cobertura de aproximadamente 4 metros, instalación en menos disminuye el radio de protección, mientras que la instalación a una altura sobre 4mt. puede significar un fracaso total a proteger

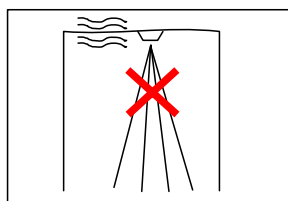

No instale sobre superficies sujetas a vibraciones.

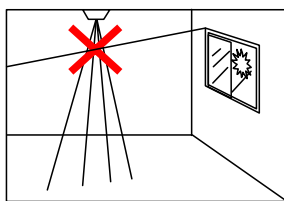

No instale en dirección de ventanas y balcones.

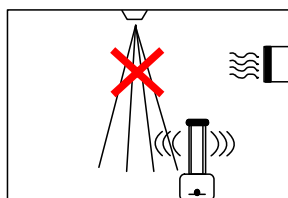

No instale hacia fuentes de calor y acondicionadores.

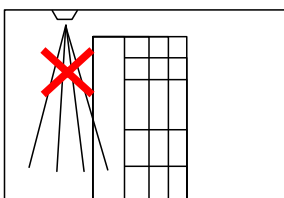

No interponga objetos o muebles en el haz de detección.

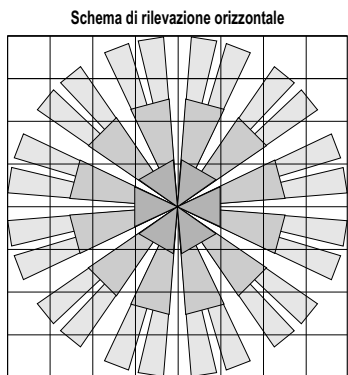
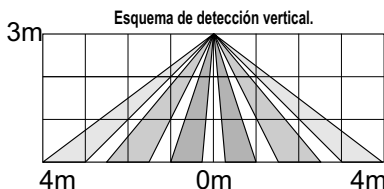

IR364

Las conexiones con la central antirrobo se deben efectuar en la siguiente manera:

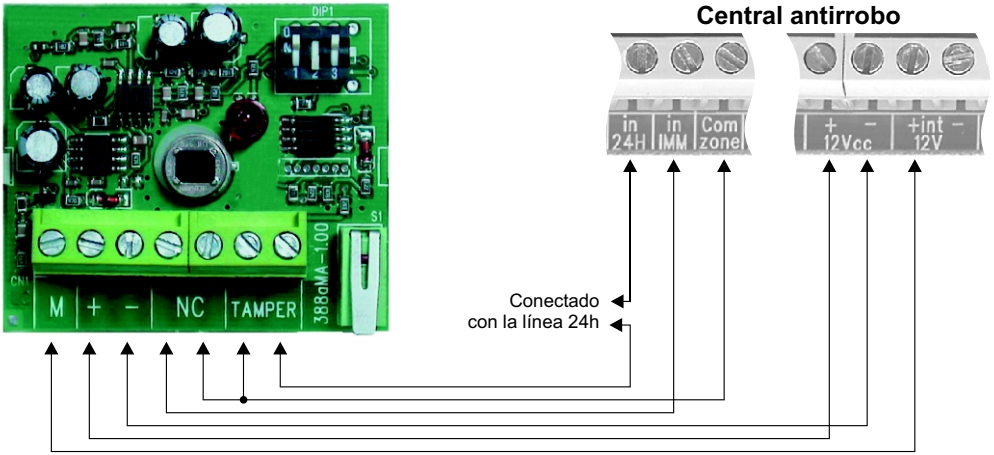

EMPLEOT

Abastecer el detector de LED parpadea durante alrededor de unos minutos durante esta fase es estabilizar la sensibilidad del captador piroeléctrico.

El tiempo necesario para la estabilización, el LED se apagado.

La presencia de detección d' actividad se abre el contacto de salida NF y se indica definiendo el LED que dura alrededor de 5 segundos, el contacto NF se restablece después alrededor de 3 segundos del final de detección

Con el interruptor de **dip-switch 1** en posición ÉL, puede limitar la sensibilidad del detector IR364.

Con el interruptor **dip-switch 2** y puede volver sobre contadores con la apertura del contacto de salida NC tarda alrededor de tres segundos y se desarrolla hasta a los 6 impulsos de detección (indicado por un diodo intermitente), o después de una revelación sigue durante al menos 3 segundos. Si, durante el tiempo d' no se cuentan unos minutos de pulso son reinicializados.

Con el interruptor **dip-switch 3** es posible excludible indicación de LED

Le **dip-switch 4** se está presente, no se utiliza.

MEMORIA ALARMA

Función de memoria en esta alarma sobre el sensor es útil cuando se instalan varios detectores en la misma zona, en cuyo caso, si la zona contiene una declaración que pone en guardia, con detectores clásicos no es posible conocer el sensor infrarrojo que desencadenó la alarma; IR364, sin embargo, puede definir.

Necesario para conectar el corte positivo de la central d' alarma (+ Int) sobre el terminal del Sr. Placant así el sistema d' alarma se activa, la función de memoria d' alarma en el detector, lo que es indicada por el parpadeo del LED d' alrededor de 5 segundos, en esta fase precoz se vuelve a poner a cero toda la memoria d' alarma ya presentes sobre el captador.

Después alrededor de 20 segundos después de, detección d' actividad (implicado que se comunicarán apertura del contacto a apertura) se almacena para IR364 y a cada revelación posterior, por el indicador LED parpadeando y no fijo.

Esta condición persiste incluso a la parada de la fábrica, se restaurará a la reintegración de la planta.