

RIELLO ELETTRONICA



AUS electronics



Curtarolo (Padova) Italy
www.avselectronics.com



MANUALE GENERALE DI INSTALLAZIONE E PROGRAMMAZIONE

Lucky 4 & Lucky 8

AZIENDA CON SISTEMA
QUALITA' CERTIFICATO
ISO9001



IST0755V1.1

Indice

Contenitore	pag. 3
Antistrappo	pag. 3
Alimentazione	pag. 3
Collegamenti esterni	pag. 3
Fissaggio dell'alimentatore	pag. 3
Generalità LUCKY 4	pag. 4
Caratteristiche tecniche LUKY 4	pag. 4
Generalità LUCKY 8	pag. 5
Caratteristiche tecniche LUKY 8	pag. 5
Scheda della centrale	pag. 6
Linee di ingresso	pag. 6
Ingressi e uscite ausiliarie	pag. 7
In morsettiera:	pag. 7
Connettore USCITE A STATO:	pag. 7
Uscite di allarme	pag. 7
Lettori seriali RS	pag. 8
Installazione degli inseritori	pag. 8
Caratteristiche tecniche RS	pag. 8
Indirizzamento	pag. 8
Visualizzazioni su inseritori RS	pag. 9
Collegamento avvisatori di allarme	pag. 9
Reset eeprom	pag. 9
Funzioni led, pulsante PB e lettore RD	pag. 10
Led:	pag. 10
Pulsante PB:	pag. 10
Lettore di prossimità:	pag. 10
PROGRAMMAZIONE	pag. 11
Programmazione di primo livello (Tramite Dip Switch):	pag. 11
Bilanciamento zone	pag. 11
Zona 1: Istantanea o 24 h	pag. 11
Zona 2 e 3: Istantanee o Temporizzate	pag. 11
Tempo attivazione relè di allarme	pag. 12
Numero di settori	pag. 12
Programmazione di secondo livello (tramite ponticelli S1 e s2):	pag. 12
Ingresso in Programmazione di secondo livello:	pag. 12
Acquisizione chiavi di prossimità	pag. 12
Cancellazione chiavi di prossimità	pag. 13
Associazione zone alle accensioni e/o ai settori	pag. 13
Taratura zone Switch alarm	pag. 13
Uscita dalla programmazione secondo livello	pag. 13
Schema di collegamento LUCKY 4 con Dip 5 in ON	pag. 14
Schema di collegamento LUCKY 8 con Dip 5 in ON	pag. 15



I prodotti devono essere impiegati secondo la destinazione prevista e in conformità alle norme applicabili alle varie tipologie impiantistiche.
Comunque prima della messa in esercizio dei prodotti installati, si dovrà provvedere al collaudo dell'impianto al fine di verificarne la funzionalità e l'osservanza delle norme di sicurezza

L'apparecchio non dev'essere sottoposto a stilicidio o spruzzi d'acqua e nessun oggetto pieno di liquido dev'essere posto su di esso.

AVS ELECTRONICS S.p.a. si riserva il diritto di apportare modifiche in qualsiasi momento e senza preavviso.

Contenitore

Antistrappo

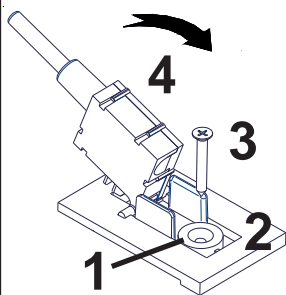

1. Forare in corrispondenza del riferimento -1-
2. Staccare il distanziale -2-
3. Inserire il tassello e serrare la vite -3-
4. Ruotare il Tamper -4- in posizione -5-

Nota: se non si utilizza la funzione antistrappo, passare direttamente al punto 4.

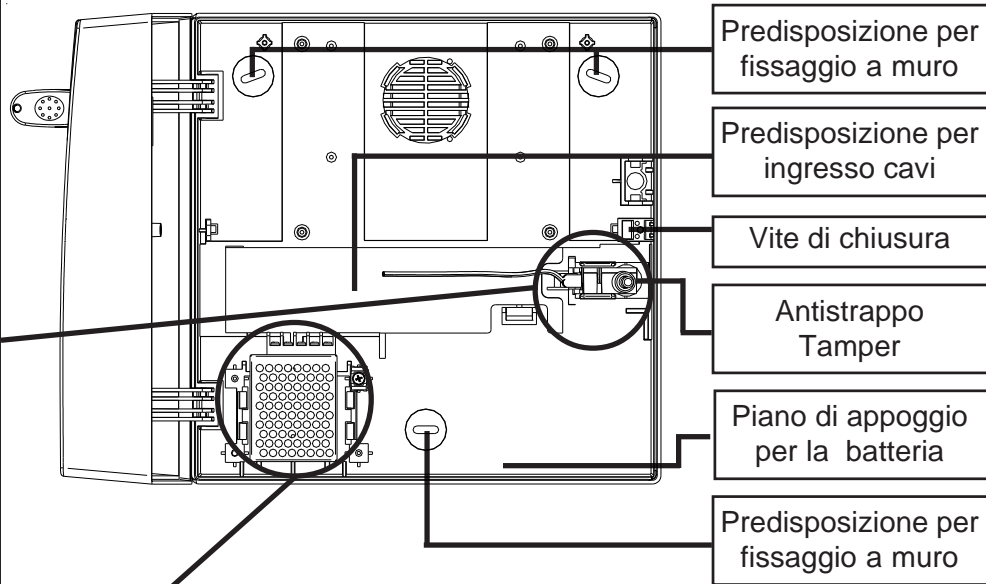
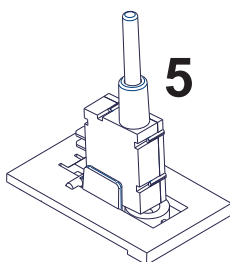

Fissaggio dell'alimentatore

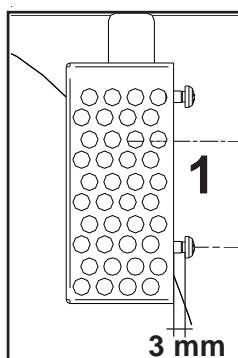

Il fissaggio dell'alimentatore al fondo del contenitore avviene nel seguente modo:

1. Fissare le due viti di ancoraggio mantenendo una distanza dall'alimentatore di circa 3 mm
2. Agganciare le due viti alle corsie di fissaggio nel fondo del contenitore
3. Far scorrere verso il basso l'alimentatore fino al blocco.

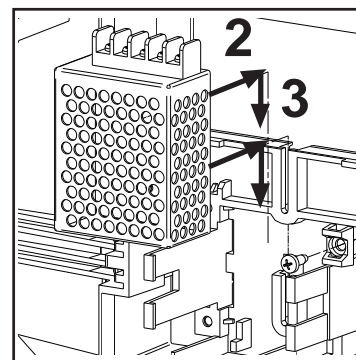

Alimentazione

L'alimentatore è stabilizzato a 13.8V \equiv e limitato in corrente a 1A.

F1	F 2A L 250V	Protezione tensioni positive sezione allarme (+, S.A. e +S)
F2	F 3.15A L 250V	Protezione contro l'inversione di polarità della batteria
F3	F 0.63A T L 250V Ritardato	Protezione uscita alimentazione positiva dei sensori e RS485

Collegamenti esterni

L'alimentatore va collegato nel seguente modo:

- (1) V+ Da collegare all'ingresso della scheda
- (2) V- centrale rispettando le polarità
- (3) Terra 
- (4) Neutro 220V ~ N
- (5) Fase 220V ~ F

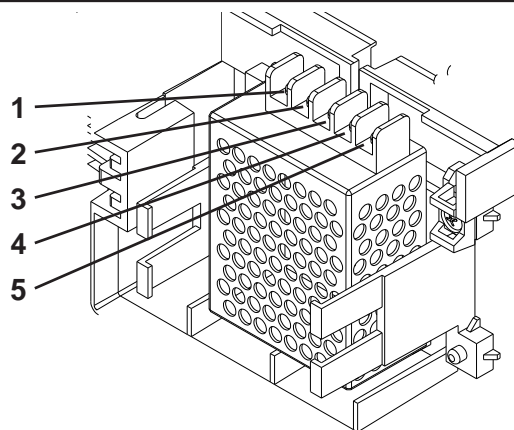

Inserire un interruttore di rete onnipolare nell'installazione elettrica dell'edificio. Collegare ai morsetti con la sigla L N (AC) l'ingresso della tensione di rete e a quelli contrassegnati con V+ e V- rispettivamente il + e il - della scheda della centrale.

L'ingresso per l'alimentazione di rete deve essere collegato con cavi a doppio isolamento

Generalità LUCKY 4

Centrale a microprocessore di AVS, ideale per impianti di medie dimensioni, di semplice utilizzo. Permette la gestione di **una linea Tamper, di 4 ingressi** e di **una accensione** con un lettore di prossimità posto in centrale (tramite il quale si può anche modificare la programmazione).

E' possibile, utilizzando il numero massimo di **4 lettori a transponder collegati in seriale**, gestire **un settore con tre accensioni** (Totale più 2 Parziali) con la parzializzazione automatica delle zone oppure dividere l'impianto in **due settori indipendenti tra loro**. Gli inseritori vengono gestiti usando le normali chiavi **Touch**, che possono essere acquisite in numero **massimo di 8**.

Due ingressi dedicati alle accensioni (AO e AH) permettono, l'attivazione del sistema in 2 modalità (Totale più 1 Parziale).

Ogni ingresso può essere associato a un solo settore.

Uno scambio a relè libero permette il facile collegamento di combinatori telefonici esterni o di un ponte radio.

Semplice da gestire grazie a dei LEDs posti sul pannello frontale che permettono di avere in tempo reale tutte le informazioni sulla gestione dell'impianto; allarmi – memorizzazioni - esclusioni degli ingressi – attivazione – spegnimento – presenza rete – batteria bassa. Ha inoltre la possibilità di avere delle uscite ausiliarie (Open Collector) per il controllo dello stato delle zone e della batteria.

Caratteristiche tecniche LUKY 4

Zone di ingresso	<ul style="list-style-type: none">• n° 4 zone di rilevazione automatica dello stato di allarme• n° 1 ingresso dedicato di antimanomissione
Uscite di allarme	<ul style="list-style-type: none">• n° 1 relè di allarme programmabile a sicurezza positiva. A queste uscite collegare solamente circuiti operanti con tensioni SELV.• n° 1 uscita transistorizzata BL (50 mA - Open Collector) su morsettiera, fornisce un positivo ad impianto disinserito• n° 6 uscite transistorizzate (50 mA - Open Collector) su connettore a pettine, dedicate alla segnalazione di Tempi In/OUT, Accensione, Prova circuito, Tamper, Fire e Batteria bassa.
Settori	<ul style="list-style-type: none">• n°1 con tre modalità di accensione oppure• n° 2 di cui uno con due modalità di accensione ON e Home e l'altro con un'unica accensione in ON
Lettori chiave	<ul style="list-style-type: none">• n° 1 in centrale con funzione ON / OFF generale / Blocco sistema• n° 4 max collegati su linea seriale dedicata (opzionali)
Accensioni	<ul style="list-style-type: none">• n° 3 modalità di accensione On, Home, Area utilizzando i lettori seriali• n° 2 modalità di accensione On e Home utilizzando gli ingressi dedicati presenti in morsettiera• n° 1 modalità di accensione On generale utilizzando il lettore presente sul frontale della centrale
Chiavi	<ul style="list-style-type: none">• n° 8 max chiavi di prossimità mod. Touch
Controllo sulle alimentazioni	<ul style="list-style-type: none">• Led GIALLO di presenza rete• Led ROSSO di livello batteria
Tensione	<ul style="list-style-type: none">• tensione stabilizzata nominale di alimentazione: 13.8 V $\overline{\text{---}}$
Dimensioni	<ul style="list-style-type: none">• contenitore (LxHxP): 275 x 275 x 99.5 mm
Condizioni ambientali	<ul style="list-style-type: none">• +5 °C / + 40 °C
Alimentatore	<ul style="list-style-type: none">• switching
Corrente max. assorbita dalla rete	<ul style="list-style-type: none">• solo scheda centrale a 230 V \sim: 250 mA• solo scheda centrale a 110 V \sim: 350 mA
Corrente max. assorbita su 13.8 V $\overline{\text{---}}$	<ul style="list-style-type: none">• solo scheda centrale 140 mA
Corrente disponibile	<ul style="list-style-type: none">• con batteria 7Ah: 450mA
Accessori opzionali	
Serie RS	<ul style="list-style-type: none">• lettore a transponder seriale con codifica e riconoscimento
TOUCH	<ul style="list-style-type: none">• chiave di prossimità
MR4/MR8	<ul style="list-style-type: none">• schede a 4/8 relè da collegare alle uscite transistorizzate.

Generalità LUCKY 8

Centrale a microprocessore di AVS, ideale per impianti di medie dimensioni, di semplice utilizzo. Permette la gestione di **una linea Tamper, di 8 ingressi** e di **una accensione** con un lettore di prossimità posto in centrale (tramite il quale si può anche modificare la programmazione).

E' possibile, utilizzando il numero massimo di **8 lettori a transponder collegati in seriale**, gestire **un settore con tre accensioni** (Totale più 2 Parziali) con la parzializzazione automatica delle zone oppure dividere l'impianto in **due settori indipendenti tra loro**. Gli inseritori vengono gestiti usando le normali chiavi **Touch**, che possono essere acquisite in numero **massimo di 16**.

Due ingressi dedicati alle accensioni (AO e AH) permettono, l'attivazione del sistema in 2 modalità (Totale più 1 Parziale).

Ogni ingresso può essere associato a un solo settore.

Uno scambio a relè libero permette il facile collegamento di combinatori telefonici esterni o di un ponte radio.

Semplice da gestire grazie a dei LEDs posti sul pannello frontale che permettono di avere in tempo reale tutte le informazioni sulla gestione dell'impianto; allarmi – memorizzazioni - esclusioni degli ingressi – attivazione – spegnimento – presenza rete – batteria bassa. Ha inoltre la possibilità di avere delle uscite ausiliarie (Open Collector) per il controllo dello stato delle zone e della batteria.

Caratteristiche tecniche LUKY 8

Zone di ingresso	<ul style="list-style-type: none">• n° 8 zone di rilevazione automatica dello stato di allarme• n° 1 ingresso dedicato di antimanomissione
Uscite di allarme	<ul style="list-style-type: none">• n° 1 relè di allarme programmabile a sicurezza positiva. A queste uscite collegare solamente circuiti operanti con tensioni SELV.• n° 1 uscita transistorizzata BL (50 mA - Open Collector) su morsettiera, fornisce un positivo ad impianto disinserito• n° 6 uscite transistorizzate (50 mA - Open Collector) su connettore a pettine, dedicate alla segnalazione di Tempi In/OUT, Accensione, Prova circuito, Tamper, Fire e Batteria bassa.
Settori	<ul style="list-style-type: none">• n°1 con tre modalità di accensione oppure• n° 2 di cui uno con due modalità di accensione ON e Home e l'altro con un'unica accensione in ON
Lettori chiave	<ul style="list-style-type: none">• n° 1 in centrale con funzione ON / OFF generale / Blocco sistema• n° 8 max collegati su linea seriale dedicata (opzionali)
Accensioni	<ul style="list-style-type: none">• n° 3 modalità di accensione On, Home, Area utilizzando i lettori seriali• n° 2 modalità di accensione On e Home utilizzando gli ingressi dedicati presenti in morsettiera• n° 1 modalità di accensione On generale utilizzando il lettore presente sul frontale della centrale
Chiavi	<ul style="list-style-type: none">• n° 16 max chiavi di prossimità mod. Touch
Controllo sulle alimentazioni	<ul style="list-style-type: none">• Led GIALLO di presenza rete• Led ROSSO di livello batteria
Tensione	<ul style="list-style-type: none">• tensione stabilizzata nominale di alimentazione: 13.8 V $\overline{\overline{\text{---}}}$
Dimensioni	<ul style="list-style-type: none">• contenitore (LxHxP): 275 x 275 x 99.5 mm
Condizioni ambientali	<ul style="list-style-type: none">• +5 °C / + 40 °C
Alimentatore	<ul style="list-style-type: none">• switching
Corrente max. assorbita dalla rete	<ul style="list-style-type: none">• solo scheda centrale a 230 V ~: 250 mA• solo scheda centrale a 110 V ~: 350 mA
Corrente max. assorbita su 13.8 V $\overline{\overline{\text{---}}}$	<ul style="list-style-type: none">• solo scheda centrale 140 mA
Corrente disponibile	<ul style="list-style-type: none">• con batteria 7Ah: 450mA
Accessori opzionali	
Serie RS	<ul style="list-style-type: none">• lettore a transponder seriale con codifica e riconoscimento
TOUCH	<ul style="list-style-type: none">• chiave di prossimità
MR4/MR8	<ul style="list-style-type: none">• schede a 4/8 relè da collegare alle uscite transistorizzate.

Scheda della centrale

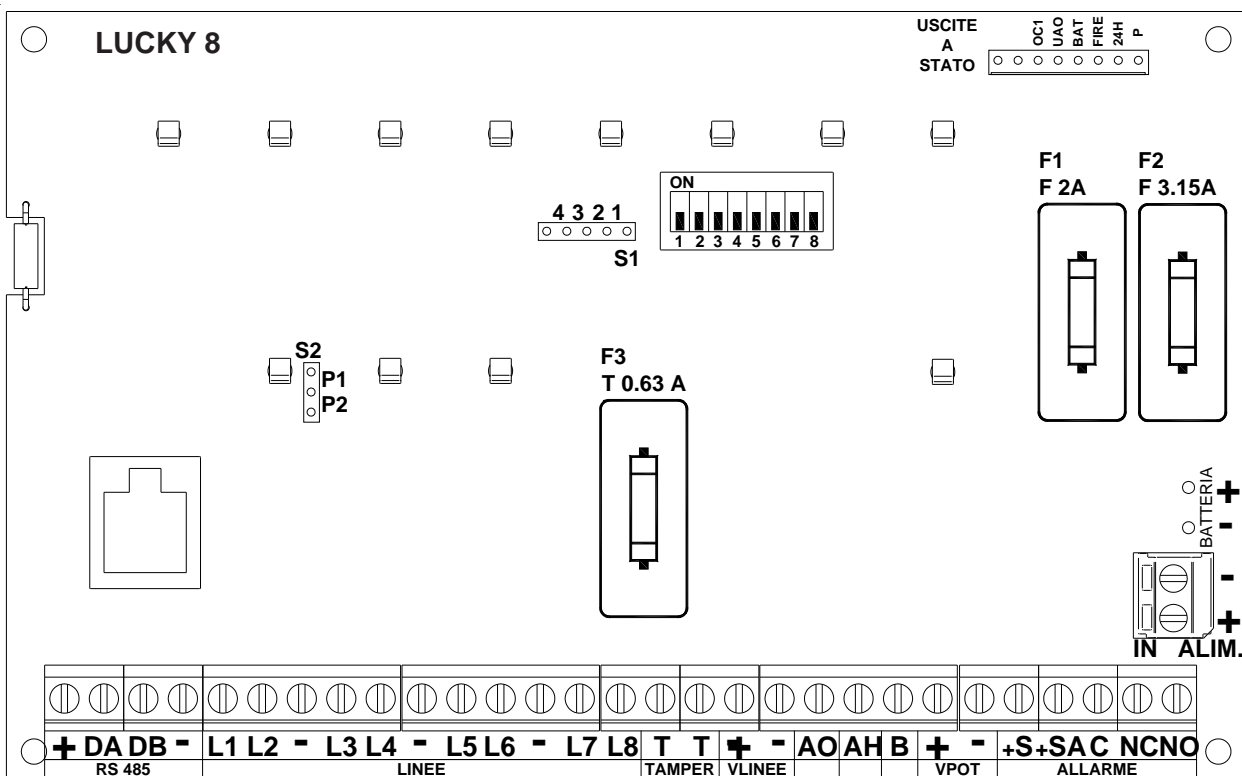

Nella versione LUCKY 4 non sono presenti i morsetti delle zone 5, 6, 7 e 8.

Linee di ingresso

La scheda principale, ha complessivamente **n. 4 ingressi di zona (L1 - L4) per LUCKY 4 e n. 8 ingressi di zona (L1 - L8) per LUCKY8**, **n. 1 ingresso dedicato** alla protezione antimanomissione (**T T**). E' disponibile un'uscita di alimentazione **V Linee**, protetta da un fusibile **F3** da 0,63 A.

Zone da 1 a 4 per LUCKY 4 e da 1 a 8 per LUCKY 8:

Zone di ingresso di allarme della centrale bilanciate o normalmente chiuse in relazione alla posizione del **Dip Switch 5**. Lo schema di collegamento in figura è con **Dip 5 in ON** e, quindi, con zone di ingresso bilanciate; con **Dip 5 in OFF** non mettere le resistenze di bilanciamento (ad eccezione delle zone 4 e 5 che, se usate con funzione switch alarm, devono essere sempre bilanciate).

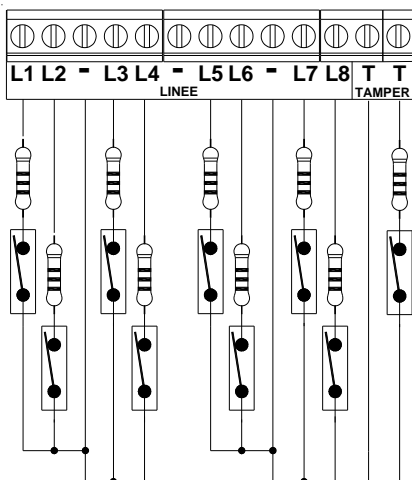

Le zone possono essere configurate nel seguente modo:

Zona 1: istantanea oppure antimanomissione/antincendio.

Zona 2 e 3: istantanee o temporizzate.

Zona 4: istantanea o switch alarm

Zona 5: istantanea o switch alarm (in Lucky 4 non presente)

Zona 6, 7 e 8: istantanee (in Lucky 4 non presenti)

Zona Tamper: ingresso che deve essere **sempre bilanciato** indipendentemente dalla posizione del **Dip Switch 5**

Con le linee impostate come bilanciate, le resistenze di fine linea devono essere da **4.700 ohm**, e i loro colori sono:

- 1) **Giallo.** Valore: 4
- 2) **Viola.** Valore: 7
- 3) **Rosso.** Numero zeri: 2
- 4) **Oro.** Tolleranza: 5%



Le zone 4 e 5, se utilizzate come switch alarm, devono essere necessariamente bilanciate con la resistenza di fine linea.

Ingressi e uscite ausiliarie

In morsettiera:

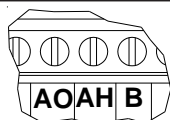

AO: (Accensione On) Ingresso ausiliario di accensione ON del **Settore 1**: collegandolo al negativo, il **settore 1** si accende in ON; lasciandolo libero, il **settore 1** risulta spento. Nel caso in cui vengano usate anche la chiavi elettroniche, bisogna tener conto che le due accensioni, esterna da morsetto **ON** e quella da chiave elettronica, si sommano; con il risultato che, per spegnere il **settore 1**, si deve aprire il morsetto **ON** e posizionare in spento anche la chiave elettronica.

AH: (Accensione Home) Ingresso ausiliario di comando per accensione parzializzata Ho del **settore 1**: collegandolo al negativo, il **settore 1** si accende in Home; lasciandolo libero, il **settore 1** risulta spento. Nel caso in cui vengano usate anche la chiavi elettroniche, bisogna tener conto che le due accensioni, esterna da morsetto **HO** e quella da chiave elettronica, si sommano; con il risultato che, per spegnere il **settore 1**, si deve aprire il morsetto **OH** e posizionare in spento anche la chiave elettronica.

B: (Blocco) Fornisce un positivo transistorizzato (50 mA) che viene a mancare dopo 30 secondi da quando la centrale viene accesa; può essere usato per lo stand-by dei sensori.

Connettore USCITE A STATO:

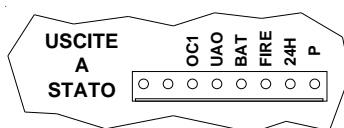

OC1 (Temporizzazioni): fornisce un negativo transistorizzato (50 mA) che scandisce i tempi di ingresso e uscita delle zone temporizzate.

UAO (Stato impianto): fornisce un negativo transistorizzato (50 mA) quando almeno uno dei due settori è acceso in una qualsiasi delle modalità possibili. Viene a mancare quando entrambi i settori sono spenti.

BATT (Batteria bassa): fornisce un negativo transistorizzato (50 mA) in caso di batteria bassa della centrale.

FIRE (Allarme L1): fornisce un negativo transistorizzato (50 mA) per alcuni secondi in caso di allarme della zona 1.

24H (Tamper): fornisce un negativo transistorizzato (50 mA) per alcuni secondi in caso di allarme della zona Tamper.

P (Stato zone): fornisce un negativo transistorizzato (50 mA) che viene a mancare quando almeno una zona di qualunque settore, non esclusa, si sbilancia.

Uscite di allarme

La centrale comanda un relè a sicurezza positiva con due scambi, di cui uno completamente libero da tensioni. Le uscite contrassegnate dalla sigla **ALLARME** sono comandate da un relè a sicurezza positiva, con portata di 2A a 12Volt; questo è normalmente attivo quando la centrale è in stato di quiete. A queste uscite collegare solamente circuiti operanti con tensioni SELV.

+ / - VPOT	uscita protetta da fusibile F1 da F2A L 250V. Fornisce l'alimentazione per la ricarica della batteria della sirena autoalimentata.
+ S. A. ALLARME	uscita protetta da fusibile F1 da F2A L 250V. E' il comando di allarme per la sirena autoalimentata e fornisce costantemente un positivo che viene a mancare quando la centrale è in stato di allarme.
+ S ALLARME	uscita protetta da fusibile F1 da F2A L 250V. E' il comando di allarme per la sirena interna non autoalimentata a 12 Volt $\overline{\text{---}}$.
[C] [NC] [NO] ALLARME	scambio non alimentato, completamente libero da tensioni del relè di allarme a sicurezza positiva. C comune, NC scambio normalmente chiuso e NO scambio normalmente aperto.

In caso di allarme di zona o L1 se configurata come 24h, il relè si disattiva spegnendo il settore di appartenenza della zona sbilanciata.

In caso di allarme Linea Tamper, il relè si disattiva spegnendo uno dei due settori e, nel caso in cui i settori siano già spenti, facendo riconoscere una chiave su un inseritore.

Lettori seriali RS

I lettori **RS** si collegano direttamente sulla seriale **RS485** e permettono di effettuare le operazioni di accensione/spegnimento del settore a cui sono associati.

Grazie al riconoscimento del lettore sul quale stiamo operando è possibile effettuare, con una opportuna configurazione, delle operazioni diversificate.

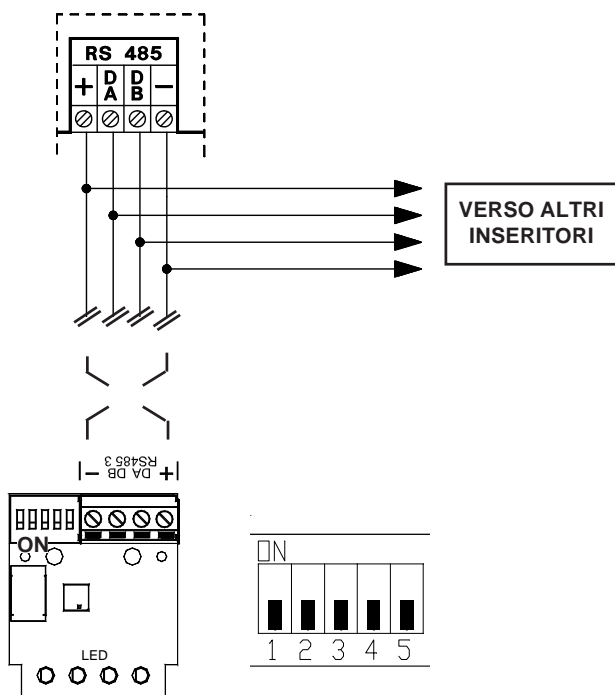

Installazione degli inseritori

- **Mod. RS:** Possono essere collegati, in parallelo sulla stessa porta seriale **RS485**
- Si consigliano cavi schermati a quattro conduttori della sezione di 0.5mm ciascuno.
- La lunghezza totale del cavo di collegamento può essere di 600 metri e dev'essere suddivisa tra tutte le schede collegate.
- L'uscita di alimentazione positiva della porta seriale RS485 è protetta da fusibile F3 da 0.63A 250V ritardato.

Caratteristiche tecniche RS

Centrale	Lucky 4	Lucky 8
Accensioni max.	3	3
Accensione Condizionata	sì	si
Inseritori numero max.	4	8
Inseritori metri max.	lunghezza della seriale	lunghezza della seriale
Chiavi max.	8chiavi	16chiavi
Tensione nominale	12 V	12 V
Assorbimento min.	25 mA	25 mA
Assorbimento max.	30 mA	30 mA
Condizioni ambientali	+5°C / +55°C	+5°C / +55°C

Indirizzamento

Per indirizzare gli inseritori, posizionare i dip switch secondo la tabella.

Indirizzo Inseritore	Dip	Dip	Dip	Dip	Dip	Con 1 settore	Con 2 settori
	1	2	3	4	5		
1	Off	Off	Off	Off	Off	Settore 1 ON/HOME/AREA	Settore 1 ON / HOME
2	Off	On	Off	Off	Off	Settore 1 ON	Settore 1 ON
3	Off	Off	On	Off	Off	Settore 1 HOME	Settore 1 HOME
4	Off	On	On	Off	Off	Settore 1 AREA	Settore 2 ON
5	Off	Off	Off	On	Off	Settore 1 ON/HOME/AREA	Settore 1 ON / HOME
6	Off	On	Off	On	Off	Settore 1 ON	Settore 1 ON
7	Off	Off	On	On	Off	Settore 1 HOME	Settore 1 HOME
8	Off	On	On	On	Off	Settore 1 AREA	Settore 2 ON
9	Off	Off	Off	Off	On	Settore 1 ON/HOME/AREA	Settore 1 ON / HOME
10	Off	On	Off	Off	On	Settore 1 ON	Settore 1 ON
11	Off	Off	On	Off	On	Settore 1 HOME	Settore 1 HOME
12	Off	On	On	Off	On	Settore 1 AREA	Settore 2 ON
13	Off	Off	Off	On	On	Settore 1 ON/HOME/AREA	Settore 1 ON / HOME
14	Off	On	Off	On	On	Settore 1 ON	Settore 1 ON
15	Off	Off	On	On	On	Settore 1 HOME	Settore 1 HOME
16	Off	On	On	On	On	Settore 1 AREA	Settore 2 ON

Qualora l'installazione prevedesse più punti di attivazione e/o più modalità di accensione, gli inseritori devono essere indirizzati utilizzando il dip switch a cinque vie, posto sulla scheda degli inseritori stessi.

L'indirizzo, oltre che identificare l'inseritore, gli assegna un funzionamento specifico.

Si deve tener presente che non vi possono essere più inseritori con lo stesso indirizzo, altrimenti cesseranno di funzionare.

Sia nel caso di indirizzo sbagliato che di cambio di indirizzo, per ripristinare o modificare il funzionamento dell'inseritore, è necessario:

- dare i corretti indirizzi agli inseritori
- riacquisire gli inseritori seguendo la procedura relativa

Visualizzazioni su inseritori RS

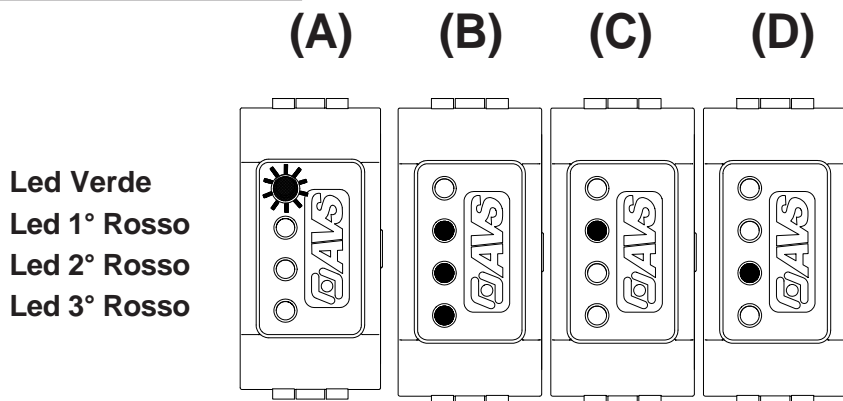

(A)	Settore = Spento	Led (1), (2), (3) spenti
(B)	Settore = Acceso Totale (ON)	Led (1), (2), (3) accesi
(C)	Settore = Acceso Parziale 1 (HOME)	Led (1) acceso
(D)	Settore = Acceso Parziale 2 (AREA)	Led (2) acceso
Led	Inseritore non attivo	Si accendono alternativamente per segnalare che l'inseritore non è riconosciuto dalla centrale
Led rossi	Chiave falsa	Led (1), (2), (3) lampeggiano velocemente per qualche secondo avvicinando all'inseritore una chiave non memorizzata
Led rossi	Memoria allarme	Lampeggiano lentamente, ad impianto spento, i led relativi alla modalità di accensione in cui è avvenuto l'allarme
Led verde	Stato generale dell'impianto	Zone bilanciate: acceso Zone sbilanciate: spento Almeno una zona esclusa: lampeggia lentamente
Led verde	Indica l'avvenuto riconoscimento della chiave, o la condizione in cui è possibile allontanare la chiave senza variare lo stato delle uscite della scheda.	Lampeggia velocemente

Collegamento avvisatori di allarme

Nella figura a lato si mostrano le connessioni di una **sirena autoalimentata** con collegamento di comando al positivo (**+SA**), più due **sirene da interno** ed un **combinatore telefonico**.

La sirena autoalimentata inizia a suonare per mancanza di positivo al filo di comando (**+SA**).
 La sirena da interno suona per la presenza di alimentazione positiva (**+S**).

Nota: con questo collegamento della sirena esterna il flash ed il suono del cono si fermeranno contemporaneamente quando tornerà il positivo in (**+SA**).

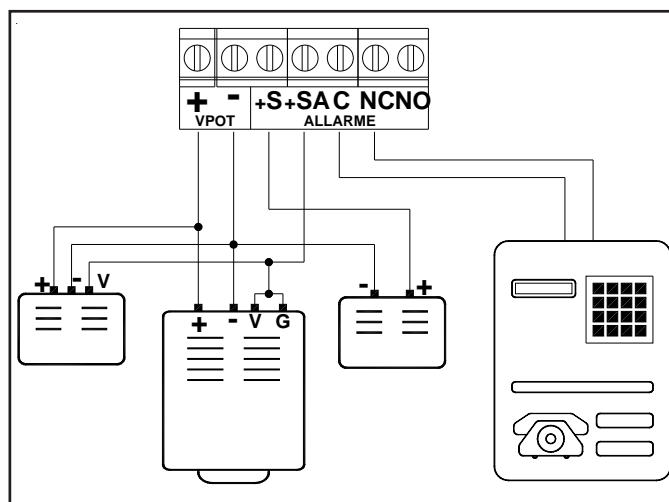

Reset eeprom

E' possibile eseguire un reset completo eeprom con la seguente procedura:

- disalimentare la centrale;
- collegare entrambi gli ingressi AO e AH a massa;
- alimentare la centrale tenendo premuto il pulsante PB posto in centrale;
- il led BATT inizia a lampeggiare;
- mantenere il pulsante PB premuto e attendere il riscontro di fine reset, segnalato dal cambiamento della cadenza di lampeggio del led BATT;
- aprire gli ingressi AO e AH;
- rilasciare il pulsante PB, le uscite di allarme si attiveranno per un breve periodo per conferma;
- ripristinare il normale collegamento degli ingressi AO e AH

Funzioni led, pulsante PB e lettore RD

Led:

Nel normale funzionamento della centrale i led hanno il seguente comportamento:

- **Lucky 4 : L1 - L4** stato delle zone:



Spento se la zona è a riposo

Lampeggiante veloce se la zona è andata in allarme nell'ultima accensione

- **Lucky 8 : L1 - L8** stato delle zone:



Lampeggiante lento se la zona è esclusa

Acceso fisso se la zona è aperta

-  **Accensione con 1 settore:**

Spento se il settore è spento

Lampeggiante lento se acceso in HO o AR

Acceso fisso se il settore è inserito in ON

- **Accensione con 2 settori:**

Spento entrambi i settori spenti

Lampeggiante lento se almeno un settore è spento o acceso in una modalità parzializzata

Acceso fisso se entrambi i settori sono inseriti

-  **TAMPER:**

Spento se la linea antimanomissione è bilanciata

Lampeggiante veloce per segnalare un avvenuto allarme della linea antimanomissione

Acceso fisso se la linea antimanomissione è sbilanciata

-  **BATTERIA:**

Spento in condizione di funzionamento normale

Lampeggiante se la tensione ai capi della batteria scende sotto ad una prima soglia di preallarme

Acceso fisso se la tensione ai capi della batteria scende sotto la soglia di batteria bassa

-  **PRESENZA RETE:**

Spento se manca l'alimentazione di rete alla centrale

Acceso fisso con presenza di rete alla centrale

In fase di programmazione i led assumono significati diversi che verranno trattati nel relativo capitolo

Pulsante PB:

Nel normale funzionamento della centrale il pulsante PB ha il seguente utilizzo:

-  **Pulsante PB:**

Esclusione/inserimento zone: in fase di menù utente la pressione del pulsante PB esclude/inserisce le zone nel sistema

In fase di programmazione il pulsante PB ha uno scopo diverso che verrà trattato nel relativo capitolo

Lettore di prossimità:

Nel normale funzionamento della centrale il lettore RD ha il seguente utilizzo:

-  **RD con 1 settore:**

Ad impianto spento inserisce in ON

Ad impianto inserito in una qualsiasi modalità spegne

- **RD con 2 settori:**

A settori spenti chiave multisettore inserisce in ON entrambi, **chiave monosettore** inserisce in ON il proprio settore

Con almeno un settore inserito in una qualsiasi modalità **chiave multisettore** spegne entrambi, **chiave monosettore** spegne il proprio settore

In fase di programmazione il lettore ha uno scopo diverso che verrà trattato nel relativo capitolo

PROGRAMMAZIONE



1. Led di zona
2. Inseritore RS
3. Pulsante PB
4. Led accensione
5. Led Tamper
6. Led Batteria
7. Led Presenza rete

1. Dip Switch
2. Ponte S1
3. Inseritore RS
4. Ponte S2

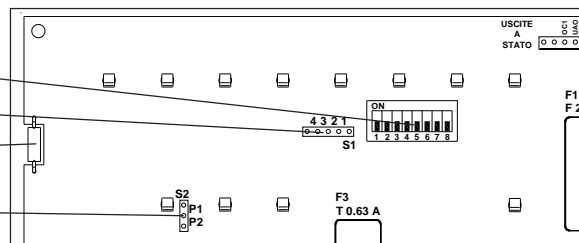

PROGRAMMAZIONE DI PRIMO LIVELLO (TRAMITE DIP SWITCH):

Le funzioni programmabili tramite Dip Switch sono le seguenti:

- Tipo bilanciamento zone
- Tipo Zona 1
- Tipo zone 2 e 3
- Tempo attivazione relè di allarme
- Numero settori

Bilanciamento zone

Le zone di ingresso L1 - L8 possono essere configurate come bilanciate o normalmente chiuse. Questa configurazione è **unica** per **tutte le zone L1 - L8**:

DIP 5	Tipo di bilanciamento
OFF	Normalmente chiuso
ON	Con resistenza da 4.700 ohm

Zona 1: Istantanea o 24 h

La zona 1 può essere configurata come **istantanea** o **24 h**.

DIP 6	Tipo di zona
OFF	Istantanea
ON	24 h

Zone 2 e 3: Istantanee o Temporizzate

Le zone 2 e 3 possono essere configurate come **istantanee** o **temporizzate**.

I **tempi di ingresso ed uscita** di ogni singola zona vengono assegnati dalla posizione dei **dip switch 1 e 2** per la zona 2 e dalla posizione dei **dip switch 3 e 4** per la zona 3.

ZONA 2		ZONA 3		INGRESSO	USCITA
DIP 1	DIP 2	DIP 3	DIP 4		
OFF	OFF	OFF	OFF	Istantanea	Istantanea
OFF	ON	OFF	ON	15 secondi	30 secondi
ON	OFF	ON	OFF	30 secondi	60 secondi
ON	ON	ON	ON	90 secondi	120 secondi

Quando si ha almeno una zona configurata come temporizzata, l'uscita transistorizzata **OC1** (posta sul connettore **USCITE A STATO**) scandisce il tempo di ingresso con una intermittenza lenta e il tempo di uscita con una intermittenza veloce.

Nel caso di contemporaneità dei tempi di ingresso e di uscita prevale l'indicazione del tempo di ingresso.

Tempo attivazione relè di allarme

Il tempo di attivazione dello scambio libero C - NC - NO del relè di allarme e delle uscite +SA e +S può essere impostato con i seguenti valori:

DIP 7	Tempo di allarme
OFF	60 secondi
ON	180 secondi

Numero di settori

E' possibile gestire **un singolo settore in tre diverse modalità di accensione** (ON, HOME e AREA) oppure **due settori**, in quest'ultimo caso le **modalità di accensione possono essere 2 per il settore principale** (ON e HOME) e **1 per il settore secondario** (ON):

DIP 8	Numero settori
OFF	1 settore
ON	2 settori

PROGRAMMAZIONE DI SECONDO LIVELLO (TRAMITE PONTICELLI S1 E S2):

Le funzioni programmabili tramite ponticelli S1 e S2 sono le seguenti:

- Acquisizione e cancellazione chiavi di prossimità
- Associazione zone alle accensioni e/o ai settori
- Taratura zone Switch alarm

INGRESSO IN PROGRAMMAZIONE DI SECONDO LIVELLO:

- Assicurarsi che i settori siano entrambi **disinseriti**
- Premere e mantenere premuto il **pulsante PB** posto sul frontale della centrale
- **A. Primo accesso in programmazione:** Inserire una qualsiasi chiave di prossimità nell'**inseritore RD** posto in centrale
- **B. Accessi successivi in programmazione:** inserire una **chiave associata ad entrambi i settori** nell'**inseritore RD** posto in centrale
- Non appena il **led Batteria** inizia a lampeggiare, rilasciare e ripremere velocemente il **pulsante PB** mantenendo la chiave di prossimità nell'**inseritore RD**.
- Se la procedura viene accettata si avrà un breve lampeggio contemporaneo di tutti i led di zona
- Allontanare la chiave dall'**inseritore RD** e rilasciare il **pulsante PB**
- Si attiva un tempo di **40 secondi** durante il quale il **led Batteria** continua a lampeggiare. Durante questo tempo e per tutto il tempo di permanenza in programmazione, il Tamper centrale e la zona 1 se programmata come 24h vengono esclusi.
- Aprire il contenitore della centrale
- Posizionare i **ponticelli S1 e S2** in funzione della programmazione da eseguire.



La Programmazione rimane attiva finchè il ponticello S1 rimane inserito in una qualsiasi posizione utile e per ulteriori 40 secondi dal momento in cui viene aperto.

Acquisizione chiavi di prossimità (massimo 8 per Lucky 4 e massimo 16 per Lucky 8)

Durante questa procedura vengono anche acquisiti tutti gli inseritori RS collegati alla seriale RS485



Dopo il primo accesso in programmazione, per poter accedere nuovamente, è necessario acquisire una chiave master che, nel caso di utilizzo di 2 settori, sia associata ad entrambi (acquisizione possibile solo dall'inseritore RD posto in centrale).

- Nella scheda della centrale chiudere il **ponte S1** nella posizione **4**
- Avvicinare la chiave da acquisire ad un inseritore associato al settore in cui deve operare.
- Inseritori RS: **Led 2°Rosso** lampeggia lentamente se la chiave viene acquisita correttamente
Led 2°Rosso lampeggia velocemente se la chiave è già memorizzata
Led 1° e Led 3°Rosso lampeggiano velocemente se la memoria chiavi è piena
- Inseritore in centrale: **Led Tamper** lampeggia lentamente se la chiave viene acquisita correttamente
Led Tamper lampeggia velocemente se la chiave è già memorizzata
Led ON e Batteria lampeggiano velocemente se la memoria chiavi è piena
- Mantenendo il **ponte S1** nella posizione **4**, avvicinare in sequenza tutte le chiavi agli inseritori associati ai settori in cui devono operare
- Una volta acquisite tutte le chiavi riaprire il **ponte S1**

Cancellazione chiavi di prossimità

Con questa procedura si esegue la cancellazione di tutte le chiavi di prossimità memorizzate. Non è possibile cancellare le singole chiavi.

- Nella scheda della centrale chiudere il **ponte S1** nella posizione **4**
- Premere e mantenere premuto il **pulsante PB1** fino a quando il **led BATT** cambia frequenza di lampeggio per segnalare il completamento della richiesta di cancellazione
- Rilasciare il **pulsante PB**

Associazione zone alle accensioni e/o ai settori

Con questa procedura vengono associate le zone alle varie modalità di accensione e, nel caso di utilizzo a 2 settori, quali devono essere associate al settore 2.

- Nella scheda della centrale chiudere il **ponte S1** nella posizione **2**
- Per associare le zone alle varie accensioni e/o al settore 2:
 - Con 1 settore: Accensione HOME: mantenere aperto il **ponte S2**
 - Con 1 settore: Accensione AREA: chiudere il **ponte S2** nella posizione **P2**
 - Con 2 settori: Accensione HOME Settore 1: mantenere aperto il **ponte S2**
 - Con 2 settori: Accensione Settore 2: chiudere il **ponte S2** nella posizione **P2**
- I **led di zona** ciclano automaticamente in sequenza
- Non appena lampeggia il led della zona da associare o disassociare all'accensione/settore selezionato premere e rilasciare il **pulsante PB**
- Ripetere l'operazione per tutte le zone da associare all'accensione/settore selezionato
- Riaprire il ponte **S2**

Taratura zone Switch alarm

Le zone 4 e 5 possono essere configurate come "switch alarm" per gestire direttamente sensori inerziali e/o contatti a fune.



Anche se la configurazione del bilanciamento zone è con **DIP 5 in OFF (normalmente chiuse)** le zone configurate come switch alarm **devono essere necessariamente bilanciate** con la resistenza da 4700 ohm.

Con questa procedura vengono configurate le zone switch alarm e la loro sensibilità

- Nella scheda della centrale chiudere il **ponte S1** nella posizione **3**
 - Per la configurazione della zona 4 mantenere aperto il ponte **S2**
 - Per la configurazione della zona 5 chiudere il **ponte S2** in posizione **P2 (solo Lucky 8)**
- Premere ripetutamente il **pulsante PB** fino ad ottenere il grado di sensibilità desiderato visualizzato dall'accensione dei **led di zona da 1 a 4 in Lucky 4** e **da 1 a 7 in Lucky 8**, tenendo conto che maggiore è il numero di led di zona accesi e minore è la sensibilità.
- Inoltre, **solo nella centrale Lucky 8**, ad ogni pressione del **Pulsante PB** si attiva e disattiva la funzione "Memoria".

Con **Memoria esclusa** vengono conteggiati solo gli impulsi consecutivi, con **Memoria inserita** vengono conteggiati tutti gli impulsi anche non consecutivi avvenuti in un certo intervallo di tempo.

Con Memoria attiva il led di zona 8 è lampeggiante, con Memoria esclusa il led di zona 8 è spento.

- **Lucky 4:** Con **Sensibilità minima** (i led di zona dall'1 al 4 risultano accesi) un'ulteriore pressione del **pulsante PB** riporta la zona alla modalità **Istantanea** (tutti i led di zona spenti).
- **Lucky 8:** Con **Sensibilità minima e Memoria inserita** (i led di zona dall'1 al 7 risultano accesi e il led 8 lampeggiante) un'ulteriore pressione del **pulsante PB** riporta la zona alla modalità **Istantanea** (tutti i led di zona spenti).
- Riaprire il ponte **S2**

USCITA DALLA PROGRAMMAZIONE SECONDO LIVELLO

- Al termine della programmazione riaprire il **ponte S1**
- Si attiva un tempo di **40 secondi** durante il quale il **led Batteria** continua a lampeggiare. Chiudere il contenitore della centrale ed attendere l'uscita dalla programmazione contrassegnata dallo spegnimento del **led Batteria**. Al termine del lampeggio del led Batteria, il Tamper centrale e la zona 1 se programmata come 24 h vengono riattivati.

Schema di collegamento LUCKY 4 con Dip 5 in ON



DIP 5 in OFF
 Con linee normalmente chiuse, seguire lo schema senza collegare le resistenze di bilanciamento

S2
 P1
 P2

F3
 T 0.63 A

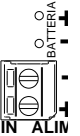

VERSO ALTRI INSERITORI

INSERITORI

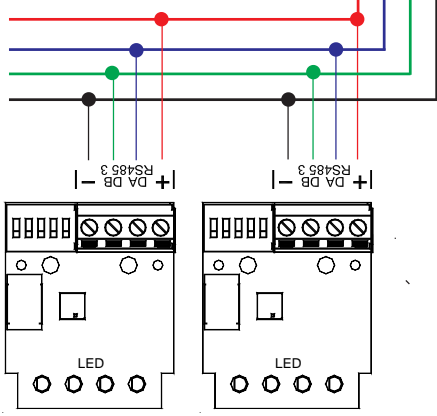

RILEV. VOLUMETRICO CON BLOCCO

RILEVATORE VOLUMETRICO

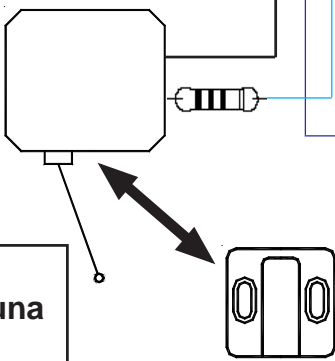
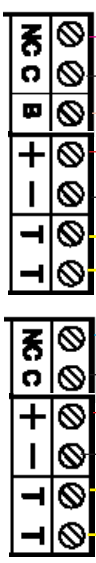

Ingresso TAMPER
 Va sempre bilanciato con una resistenza da 4700 ohm

La zona 4, se utilizzata come switch alarm, va sempre bilanciata con una resistenza da 4700 ohm

Nella zona 4 possono essere collegati sia sensori inerziali che a cordicella

SIRENA ESTERNA

SIRENA INTERNA

CONTATTI MAGNETICI COLLEGATI IN SERIE

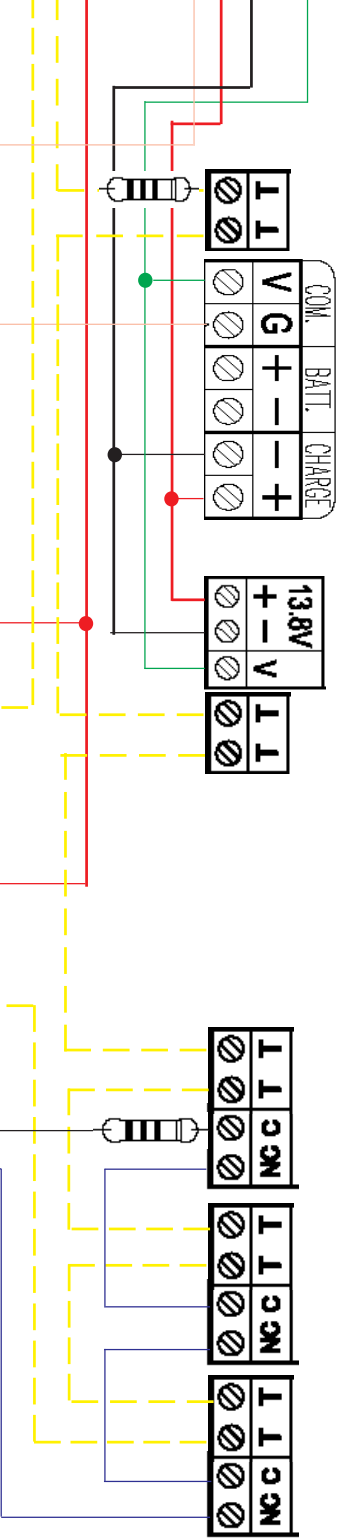

Schema di collegamento LUCKY 8 con Dip 5 in ON



DIP 5 in OFF
 Con linee normalmente chiuse, seguire lo schema senza collegare le resistenze di bilanciamento

S2
P1
P2

F3
T 0.63 A

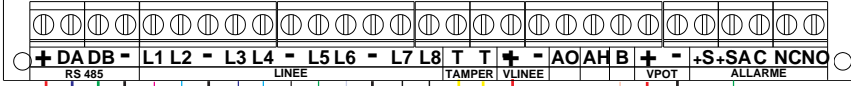
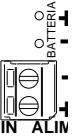

VERSO
ALTRI
INSERITORI

INSERITORI

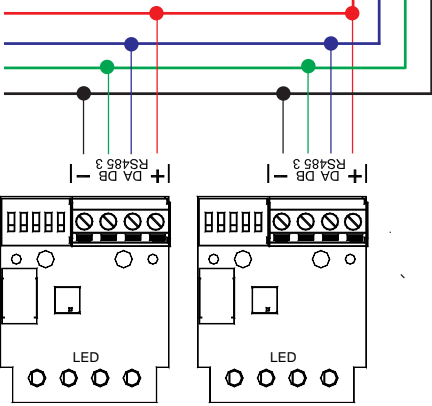

RILEV. VOLUMETRICO
CON BLOCCO

RILEVATORE
VOLUMETRICO

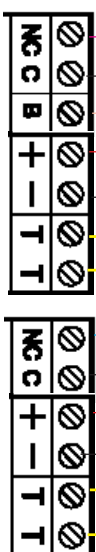

Ingresso TAMPER
 Va sempre bilanciato con una resistenza da 4700 ohm

Le zone 4 e 5, se utilizzate come switch alarm, vanno sempre bilanciate con una resistenza da 4700 ohm

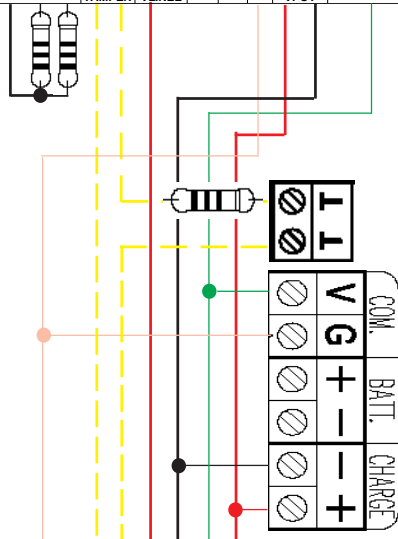
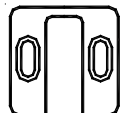
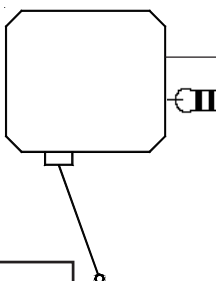

SIRENA
ESTERNA

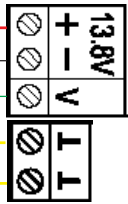

SIRENA
INTERNA

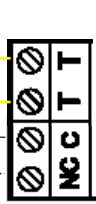

CONTATTO
MAGNETICO



CONTATTI MAGNETICI
COLLEGATI IN SERIE

AVS ELECTRONICS S.p.A.

**Via Valsugana, 63
35010 (Padova) ITALY
Tel. 049 9698 411 / Fax. 049 9698 407
avs@avselectronics.com
www.avselectronics.com
Assistenza Tecnica: 049 9698 444
support@avselectronics.it**