

CATALOGO RICAMBI PER MOTORE FADINI GIRRI 130

Questo catalogo interattivo vi consente di potere visualizzare sul nostro sito i ricambi che vi interessano. Basta cliccare sul pulsante relativo al ricambio che vi interessa, per essere trasferiti direttamente sul nostro sito, nella pagina ad esso dedicata. Sul nostro sito potrete ordinare il vostro ricambio, per poterlo ricevere in consegna dal corriere, se disponibile, in soli 2 giorni lavorativi.



ART. 690263 – Ruota elicoidale per Girri 130

27,33 €

Prezzo IVA compresa - Il Corriere consegna in 2 giorni

Ruota elicoidale per Girri 130 - ART. 690263

✓ Disponibile

[Clicca qui per visualizzarlo sul nostro sito](#)



ART. 690280 – Cofano completo per Girri 130 - **ULTIMI PEZZI!!**

119,44 €

Prezzo IVA compresa - Il Corriere consegna in 2 giorni

Cofano completo per motore Girri 130 - ULTIMI PEZZI DISPONIBILI!!

✓ Disponibile

[Clicca qui per visualizzarlo sul nostro sito](#)



ART. 690247 – Supporto cofano Girri 130

68,32 €

Prezzo IVA compresa - Il Corriere consegna in 2 giorni

Supporto cofano motore per Girri 130

✓ Disponibile

[Clicca qui per visualizzarlo sul nostro sito](#)



ART. 690273 - Coperchio cofano Girri 130

88,45 €

Prezzo IVA compresa

Coperchio cofano per Girri 130

✘ Articolo non più ordinabile.
E' ancora possibile averlo acquistando il Cofano completo ART. 690280

[Clicca qui per visualizzarlo sul nostro sito](#)



ART. 690281 - Serratura con chiavi per Girri 130

34,00 €

Prezzo IVA compresa - Il Corriere consegna in 2 giorni

Serratura con due chiavi per Girri 130

✔ Disponibile

[Clicca qui per visualizzarlo sul nostro sito](#)

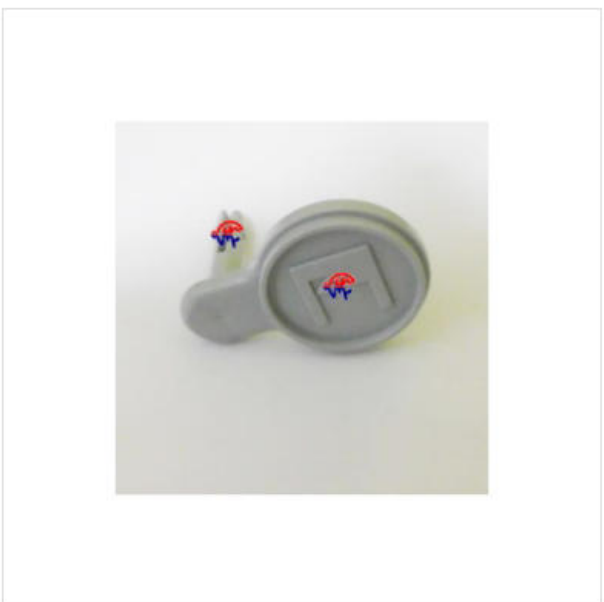

ART. 690275 - Inserto copri serratura per Girri 130

3,66 €

Prezzo IVA compresa - Il Corriere consegna in 2 giorni

Inserto copri serratura per Girri 130

✔ Disponibile

[Clicca qui per visualizzarlo sul nostro sito](#)



ART. 690249 - Pignone per Girri 130

35,00 €

Prezzo IVA compresa - Il Corriere consegna in 2 giorni

Ingranaggio di trascinamento per Girri 130

✓ Disponibile

[Clicca qui per visualizzarlo sul nostro sito](#)



ART. 690277 - Set 2 Anelli Espansibili 52A

0,93 €

Prezzo IVA compresa - Il Corriere consegna in 2 giorni

Set 2 Anelli Espansibili 52A per Girri 130

✓ Disponibile

[Clicca qui per visualizzarlo sul nostro sito](#)



ART. 690261 - Albero di trascinamento per Girri 130

32,44 €

Prezzo IVA compresa - Il Corriere consegna in 2 giorni

Albero di trascinamento per Girri 130

✓ Disponibile

[Clicca qui per visualizzarlo sul nostro sito](#)



ART. 690258 - Anello di supporto per Girri 130

3,83 €

Prezzo IVA compresa - Il Corriere consegna in 2 giorni

Anello di supporto per Girri 130

✓ Disponibile

[Clicca qui per visualizzarlo sul nostro sito](#)



ART. 690267 - Anello di supporto per Girri 130

3,83 €

Prezzo IVA compresa - Il Corriere consegna in 2 giorni

Anello di supporto per Girri 130

✓ Disponibile

[Clicca qui per visualizzarlo sul nostro sito](#)



ART. 690257 - Guarnizione OR132

0,39 €

Prezzo IVA compresa - Il Corriere consegna in 2 giorni

Guarnizione OR132 per Girri 130

QUANTITÀ

- 1 +

✓ Disponibile

[Clicca qui per visualizzarlo sul nostro sito](#)



ART. 690268 - Guarnizione OR132

0,39 €

Prezzo IVA compresa - Il Corriere consegna in 2 giorni

Guarnizione OR132 per Girri 130

✓ Disponibile

[Clicca qui per visualizzarlo sul nostro sito](#)



ART. 690214 - Coperchio di protezione ventola per Girri 130

4,20 €

Prezzo IVA compresa

Coperchio di protezione ventola per Girri 130

✘ Articolo fuori produzione e/o non più ordinabile.

[Clicca qui per visualizzarlo sul nostro sito](#)



ART. 690215 - Set 2 tiranti M5x105 per Girri 130

0,73 €

Prezzo IVA compresa - Il Corriere consegna in 2 giorni

Set 2 tiranti M5x105 per Girri 130

✓ Disponibile

[Clicca qui per visualizzarlo sul nostro sito](#)

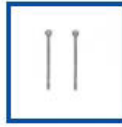

ART. 690213 - Set 2 Tiranti M5x105 per Girri 130

0,73 €

Prezzo IVA compresa - Il Corriere consegna in 2 giorni

Set 2 Tiranti M5x105 per Girri 130

✓ Disponibile

[Clicca qui per visualizzarlo sul nostro sito](#)



ART. 690217 - Motore completo per Girri 130

190,32 €

Prezzo IVA compresa

Motore completo per Girri 130

✘ Articolo fuori produzione e/o non più ordinabile.

[Clicca qui per visualizzarlo sul nostro sito](#)



ART. 690219 - Vite senza fine per Girri 130

47,10 €

Prezzo IVA compresa - Il Corriere consegna in 2 giorni

Vite senza fine per Girri 130

✓ Disponibile

[Clicca qui per visualizzarlo sul nostro sito](#)

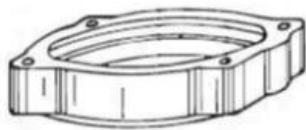

ART. 690222 - Distanziatore Cassa-Statore per Girri 130

11,96 €

Prezzo IVA compresa - Il Corriere consegna in 2 giorni

Distanziatore Cassa-Statore per Girri 130

✓ Disponibile

[Clicca qui per visualizzarlo sul nostro sito](#)

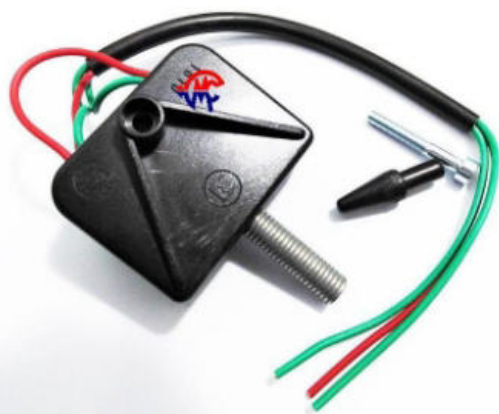

ART. 690278 - Finecorsa completo per Girri 130

36,60 €

Prezzo IVA compresa - Il Corriere consegna in 2 giorni

Finecorsa completo per Girri 130

✓ Disponibile

[Clicca qui per visualizzarlo sul nostro sito](#)



ART. 690210 - Base supporto finecorsa

6,00 €

Prezzo IVA compresa - Il Corriere consegna in 2 giorni

Base supporto finecorsa

✓ Disponibile

[Clicca qui per visualizzarlo sul nostro sito](#)



ART. 690207 - Coperchio finecorsa meccanico

6,00 €

Prezzo IVA compresa - Il Corriere consegna in 2 giorni

Coperchio finecorsa meccanico



✓ Disponibile

[Clicca qui per visualizzarlo sul nostro sito](#)



ART. 690205 - Vite zincata M5X35 T.E.I.

0,30 €

Prezzo IVA compresa - Il Corriere consegna in 2 giorni

Vite zincata M5X35 T.E.I.



✓ Disponibile

[Clicca qui per visualizzarlo sul nostro sito](#)



ART. 690208 - Asta flessibile finecorsa meccanico

6,00 €

Prezzo IVA compresa - Il Corriere consegna in 2 giorni

Asta flessibile finecorsa meccanico



✓ Disponibile

[Clicca qui per visualizzarlo sul nostro sito](#)

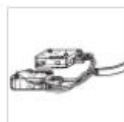

ART. 690209 - Coppia microswitch fine corsa Girri 130

18,91 €

Prezzo IVA compresa - Il Corriere consegna in 2 giorni

Coppia microswitch fine corsa

✓ Disponibile

[Clicca qui per visualizzarlo sul nostro sito](#)



ART. 690284 - Microswitch per fine corsa Girri 130

9,76 €

Prezzo IVA compresa - Il Corriere consegna in 2 giorni

Microswitch per fine corsa Girri 130

✓ Disponibile

[Clicca qui per visualizzarlo sul nostro sito](#)



ART. 690279 - Supporto programmatore per Girri 130

12,08 €

Prezzo IVA compresa - Il Corriere consegna in 2 giorni

Supporto Programmatore Elpro 15 Plus per Girri 130 - ART. 690279

✓ Disponibile

[Clicca qui per visualizzarlo sul nostro sito](#)



ART. 690231 - Scheda Programmatore per Girri 130

257,10 €

Prezzo IVA compresa - Il Corriere consegna in 2 giorni

Scheda programmatore elettronico per motore GIRRI 130

✓ Disponibile

[Clicca qui per visualizzarlo sul nostro sito](#)

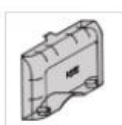

ART. 690244 - Coperchio protezione programmatore Girri 130

24,28 €

Prezzo IVA compresa - Il Corriere consegna in 2 giorni

Coperchio protezione programmatore Girri 130

✓ Disponibile

[Clicca qui per visualizzarlo sul nostro sito](#)

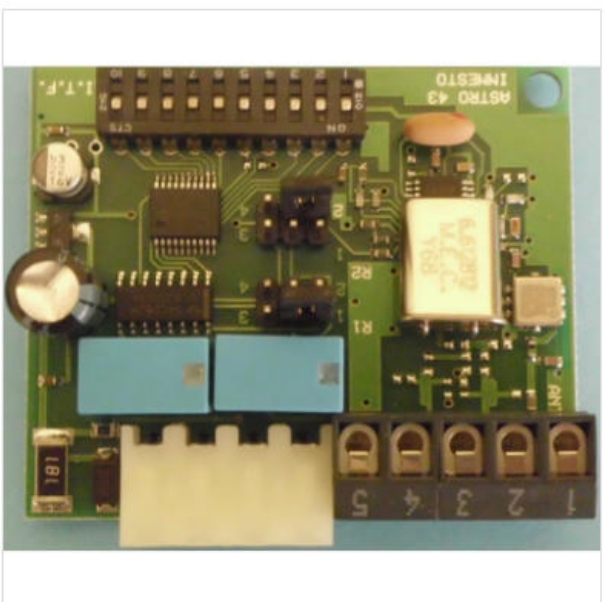

ART. 690232 - Ricevitore Fadini a 2 canali 4312

80,52 €

Prezzo IVA compresa - Il Corriere consegna in 2 giorni

Ricevitore bicanale a innesto per centrali Girri 130

✓ Disponibile

[Clicca qui per visualizzarlo sul nostro sito](#)

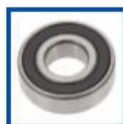

ART. 690221 - Cuscinetto per Girri 130

9,30 €

Prezzo IVA compresa - Il Corriere consegna in 2 giorni

Cuscinetto radiale per Girri 130

✓ Disponibile

[Clicca qui per visualizzarlo sul nostro sito](#)



ART. 690262 - Flangia dentata con mozzo per Girri 130

27,00 €

Prezzo IVA compresa - Il Corriere consegna in 2 giorni

Flangia Dentata con Mozzo per Girri 130 - ART. 690262

✓ Disponibile

[Clicca qui per visualizzarlo sul nostro sito](#)

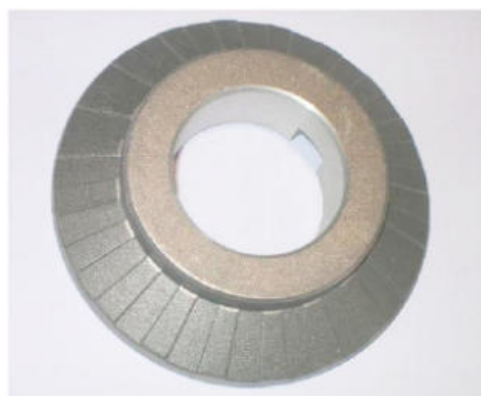

ART. 690264 - Contro Flangia dentata per Girri 130

22,00 €

Prezzo IVA compresa - Il Corriere consegna in 2 giorni

Contro Flangia Dentata per Girri 130 - ART. 690264

✓ Disponibile

[Clicca qui per visualizzarlo sul nostro sito](#)



ART. 690223 - Anello Espansibile 40

0,46 €

Prezzo IVA compresa - Il Corriere consegna in 2 giorni

Anello Espansibile 40 per Girri 130

✓ Disponibile

[Clicca qui per visualizzarlo sul nostro sito](#)



ART. 690218 - Set 2 Anelli Espansibili 35B

0,93 €

Prezzo IVA compresa - Il Corriere consegna in 2 giorni

Set 2 Anelli Espansibili 35B per Girri 130

✓ Disponibile

[Clicca qui per visualizzarlo sul nostro sito](#)

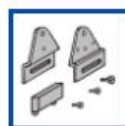
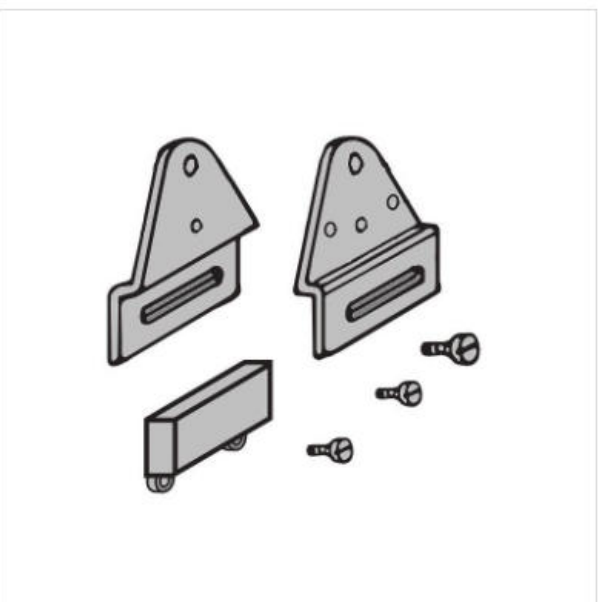

ART. 690201 - Supporto destro laterale completo di magneti e viti

15,25 €

Prezzo IVA compresa - Il Corriere consegna in 2 giorni

Supporto destro laterale per finecorsa magnetico completo di magneti e viti

✓ Disponibile

[Clicca qui per visualizzarlo sul nostro sito](#)

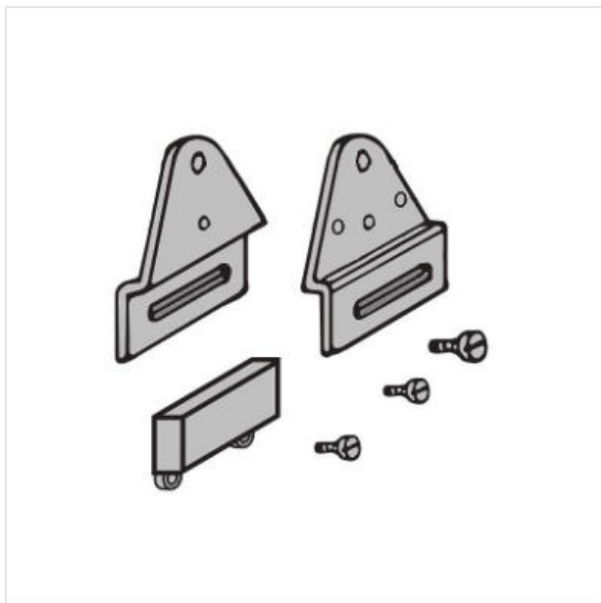

ART. 690203 - Supporto sinistro laterale completo di magneti e viti

15,25 €

Prezzo IVA compresa - Il Corriere consegna in 2 giorni

Supporto sinistro laterale per finecorsa magnetico completo di magneti e viti

✓ Disponibile

[Clicca qui per visualizzarlo sul nostro sito](#)



ART. 690202 - Supporto contatti magnetici completo di vite

39,04 €

Prezzo IVA compresa - Il Corriere consegna in 2 giorni

Supporto contatti magnetici completo di vite

✓ Disponibile

[Clicca qui per visualizzarlo sul nostro sito](#)



ART. 690204 - Asola registro fine corsa in apertura

6,86 €

Prezzo IVA compresa - Il Corriere consegna in 2 giorni

Asola registro fine corsa in apertura

✓ Disponibile

[Clicca qui per visualizzarlo sul nostro sito](#)



ART. 690206 - Asola registro fine corsa in chiusura

6,86 €

Prezzo IVA compresa - Il Corriere consegna in 2 giorni

Asola registro fine corsa in chiusura

✓ Disponibile

[Clicca qui per visualizzarlo sul nostro sito](#)



ART. 690212 - Paraolio 15 x 30 x 4,5

2,39 €

Prezzo IVA compresa - Il Corriere consegna in 2 giorni

Paraolio 15 x 30 x 4,5

✘ Articolo fuori produzione e/o non più ordinabile.

[Clicca qui per visualizzarlo sul nostro sito](#)



ART. 690211 - Guarnizione di tenuta

3,42 €

Prezzo IVA compresa - Il Corriere consegna in 2 giorni

Guarnizione di tenuta per Girri 130

✓ Disponibile

[Clicca qui per visualizzarlo sul nostro sito](#)

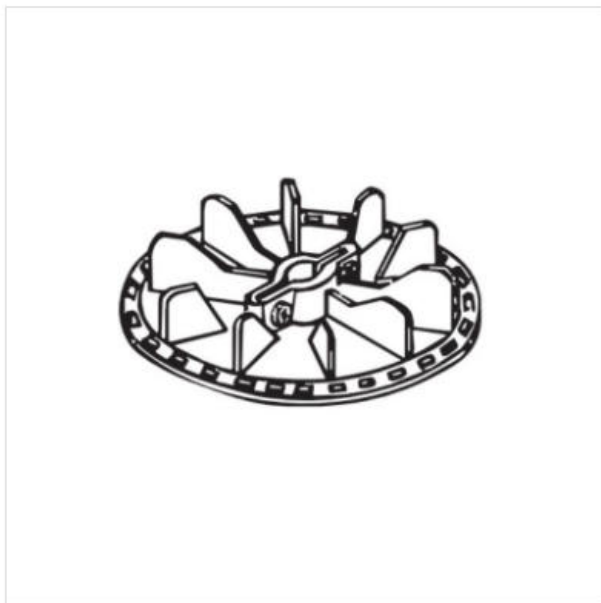

ART. 690216 - Disco distributore con ventola di raffreddamento

4,76 €

Prezzo IVA compresa

Disco distributore con ventola di raffreddamento

✖ Articolo fuori produzione e/o non più ordinabile.

[Clicca qui per visualizzarlo sul nostro sito](#)



ART. 690220 - Spina elastica 6 x 30

0,71 €

Prezzo IVA compresa - Il Corriere consegna in 2 giorni

Spina elastica 6 x 30 per il blocco dell'asse motore sulla vite senza fine

✔ Disponibile

[Clicca qui per visualizzarlo sul nostro sito](#)



ART. 690224 - Set 4 dadi tipo M10 per il fissaggio della cassa riduttore alla piastra base di fondazione

0,73 €

Prezzo IVA compresa - Il Corriere consegna in 2 giorni

Set 4 dadi tipo M10 per il fissaggio della cassa riduttore alla piastra base di fondazione

✔ Disponibile

[Clicca qui per visualizzarlo sul nostro sito](#)



ART. 690225 - Set 4 rondelle diametro 10mm

0,49 €

Prezzo IVA compresa - Il Corriere consegna in 2 giorni

Set 4 rondelle diametro 10mm

✓ Disponibile

[Clicca qui per visualizzarlo sul nostro sito](#)

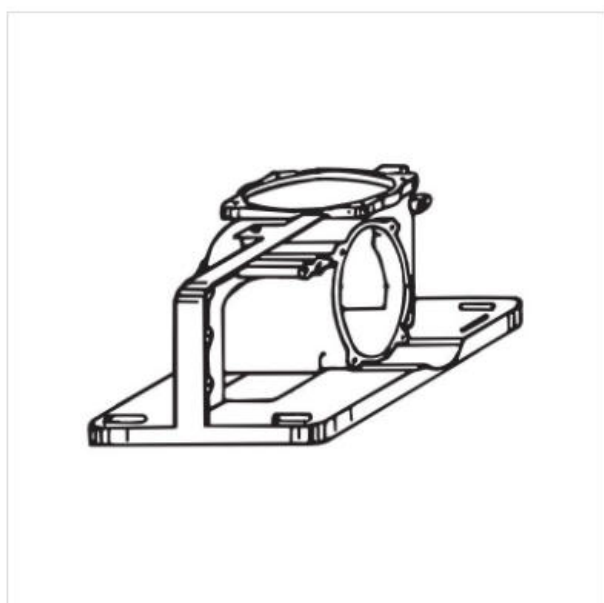

ART. 690226 - Cassa riduttore per Girri 130

127,49 €

Prezzo IVA compresa

Cassa riduttore per Girri 130

✘ Articolo fuori produzione e/o non più ordinabile.

[Clicca qui per visualizzarlo sul nostro sito](#)



ART. 690253 - Set 4 dadi tipo M10 per il fissaggio della cassa riduttore alla piastra base di fondazione

0,73 €

Prezzo IVA compresa - Il Corriere consegna in 2 giorni

Set 4 dadi tipo M10 per il fissaggio della cassa riduttore alla piastra base di fondazione

✓ Disponibile

[Clicca qui per visualizzarlo sul nostro sito](#)

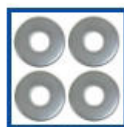

ART. 690252 - Set 4 rondelle diametro 10mm

0,49 €

Prezzo IVA compresa - Il Corriere consegna in 2 giorni

Set 4 rondelle diametro 10mm

✓ Disponibile

[Clicca qui per visualizzarlo sul nostro sito](#)



ART. 690251 - Protezione ingranaggio per Girri 130

9,66 €

Prezzo IVA compresa - Il Corriere consegna in 2 giorni

Protezione ingranaggio per Girri 130

✓ Disponibile

[Clicca qui per visualizzarlo sul nostro sito](#)



ART. 690272 - Manopola di sblocco per Girri 130

6,77 €

Prezzo IVA compresa - Il Corriere consegna in 2 giorni

Manopola di sblocco per Girri 130

✓ Disponibile

[Clicca qui per visualizzarlo sul nostro sito](#)



ART. 690270 - Flangia di supporto per Girri 130

27,27 €

Prezzo IVA compresa - Il Corriere consegna in 2 giorni

Flangia di supporto per Girri 130

✓ Disponibile

[Clicca qui per visualizzarlo sul nostro sito](#)



ART. 690254 - Piastra base di fondazione per Girri 130

17,75 €

Prezzo IVA compresa - Il Corriere consegna in 2 giorni

Piastra base di fondazione per Girri 130

✓ Disponibile

[Clicca qui per visualizzarlo sul nostro sito](#)

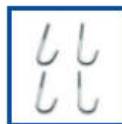

ART. 690255 - Set 4 Tirafondi per Girri 130

8,05 €

Prezzo IVA compresa - Il Corriere consegna in 2 giorni

Set 4 Tirafondi per ancoraggio piastra base di fondazione per Girri 130

✓ Disponibile

[Clicca qui per visualizzarlo sul nostro sito](#)



ART. 690269 - Guarnizione per flangia supporto per Girri 130

4,76 €

Prezzo IVA compresa - Il Corriere consegna in 2 giorni

[Guarnizione per flangia supporto per Girri 130](#)

✓ Disponibile

[Clicca qui per visualizzarlo sul nostro sito](#)



ART. 690265 - Distanziatore per flangia dentata per Girri 130

2,20 €

Prezzo IVA compresa - Il Corriere consegna in 2 giorni

[Distanziatore per flangia dentata per Girri 130](#)

✓ Disponibile

[Clicca qui per visualizzarlo sul nostro sito](#)



ART. 690266 - Anello Espansibile 35B

0,46 €

Prezzo IVA compresa - Il Corriere consegna in 2 giorni

[Anello Espansibile 35B per Girri 130](#)

✓ Disponibile

[Clicca qui per visualizzarlo sul nostro sito](#)



ART. 690242 - Asta di comando per Girri 130

2,93 €

Prezzo IVA compresa - Il Corriere consegna in

[Asta di comando per Girri 130](#)

✓ Ordinabile

[Clicca qui per visualizzarlo sul nostro sito](#)

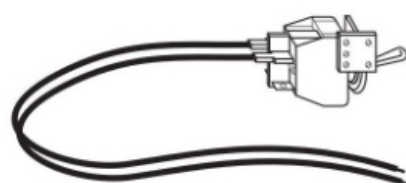

ART. 690282 - Interruttore elettrico per Girri 130

42,70 €

Prezzo IVA compresa - Il Corriere consegna in

[Interruttore elettrico per alta tensione per Girri 130](#)

✓ Ordinabile

[Clicca qui per visualizzarlo sul nostro sito](#)



ART. 690237 - Protezione contatti di sicurezza per Girri 130

5,31 €

Prezzo IVA compresa - Il Corriere consegna in

[Protezione contatti di sicurezza per Girri 130](#)

✓ Ordinabile

[Clicca qui per visualizzarlo sul nostro sito](#)



ART. 690283 - Condensatore per Girri 130

20,00 €

Prezzo IVA compresa - Il Corriere consegna in 2 giorni

Condensatore con fili isolati per Girri 130

✓ Disponibile

[Clicca qui per visualizzarlo sul nostro sito](#)



ART. 690228 - Morsetto a un posto per Girri 130

0,32 €

Prezzo IVA compresa - Il Corriere consegna in 2 giorni

Morsetto a un posto per Girri 130

✓ Ordinabile

[Clicca qui per visualizzarlo sul nostro sito](#)

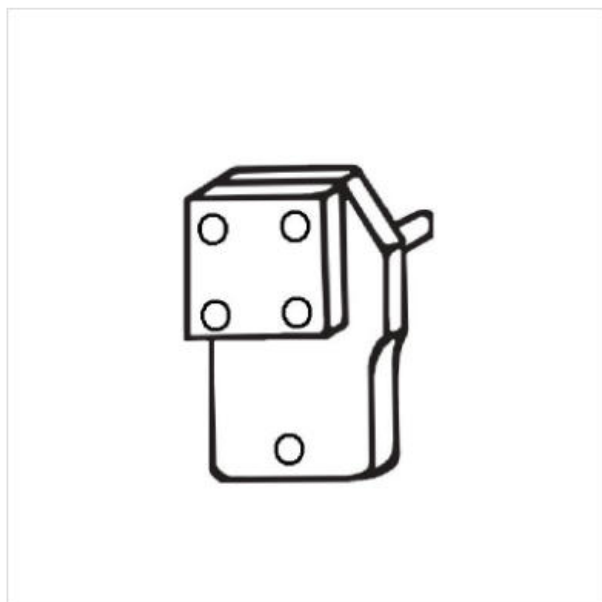

ART. 690234 - Supporto per microinterruttore per Girri 130

1,83 €

Prezzo IVA compresa - Il Corriere consegna in 2 giorni

Supporto per microinterruttore per Girri 130

✓ Ordinabile

[Clicca qui per visualizzarlo sul nostro sito](#)



ART. 690235 - Microinterruttore di sicurezza 83161.1 con levetta per Girri 130

10,37 €

Prezzo IVA compresa - Il Corriere consegna in 2 giorni

Microinterruttore di sicurezza 83161.1 con levetta per Girri 130

✓ Disponibile

[Clicca qui per visualizzarlo sul nostro sito](#)



ART. 690259 - Chiavetta 7x8x20 per Girri 130

0,61 €

Prezzo IVA compresa - Il Corriere consegna in 2 giorni

Chiavetta 7x8x20 per Girri 130

✓ Disponibile

[Clicca qui per visualizzarlo sul nostro sito](#)

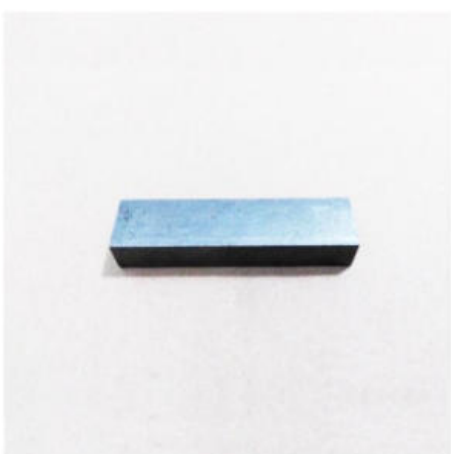

ART. 690260 - Chiavetta 12x8x47 per Girri 130

0,85 €

Prezzo IVA compresa - Il Corriere consegna in 2 giorni

Chiavetta 12x8x47 per Girri 130

✓ Disponibile

[Clicca qui per visualizzarlo sul nostro sito](#)



ART. 690392 - Olio Idraulico per motoriduttori Fadini

45,51 €

Prezzo IVA compresa - Il Corriere consegna in 2 giorni

Olio idraulico biodegradabile tipo "Oil FADINI" in tanica da 2 litri

✓ Disponibile

[Clicca qui per visualizzarlo sul nostro sito](#)