



MADE IN ITALY
EMC/2006/95/CE



XM22 - Console XM

XM22PX - Console XM con lettore XMK

- Display alfanumerico LCD retroilluminato (2x16 caratteri)
- Tamper di protezione antiapertura ed antistrappo
- Colore bianco
- Ingressi programmabili 1
- Lettore per chiave di prossimità integrato (XM22PX)
- Buzzer
- Tensione nominale di alimentazione 12Vcc $\pm 5\%$
- Assorbimento normale 120mA
- LED di segnalazione
- Grado protezione del contenitore IP40
- Uscita logica a collettore aperto 30mA max. 1
- Contenitore esterno ABS
- Grado di sicurezza 1
- Classe ambientale 2
- Dimensioni (LxAxP) 107x141x25mm
- Conforme norme CEI EN 50131-1



Installazione

- Non installare la console in luoghi esposti a temperature estreme o alle intemperie.
- Fissare la console ad un'altezza che permetta un agevole accesso al pannello frontale.
- Per un fissaggio solido ed affidabile, è indispensabile assicurarsi che la superficie di appoggio sia piana.

NOTA: Le console sono protette contro le manomissioni, ciò nonostante l'installazione in un locale protetto ed eventualmente nella zona di copertura di un rivelatore volumetrico è una protezione supplementare.

Il fondo della console può essere montato su una comune cassetta murale tipo "503".

Per la protezione antistrappo, fissare con la vite in dotazione

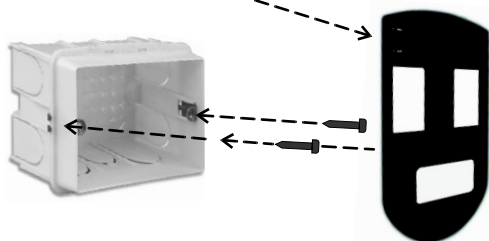

Serrare la vite come in figura per fissare il coperchio con la base

CENTRALE SERIE XM

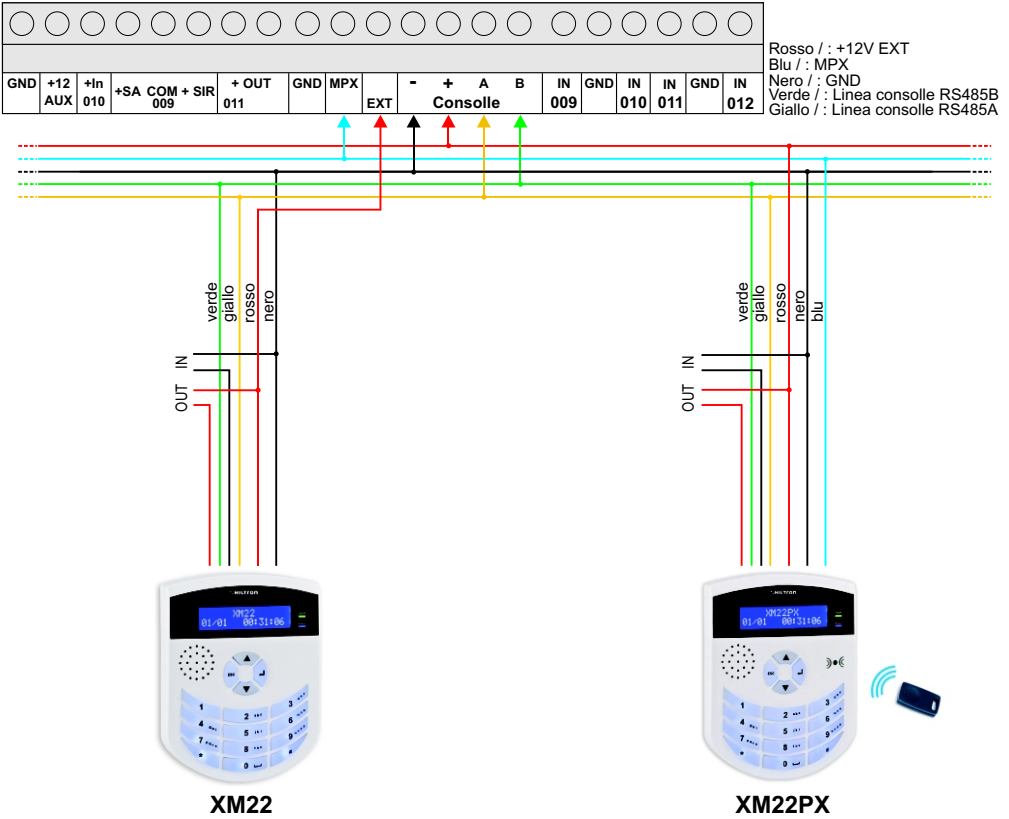

Cablaggio Console (Tipo 04)

Ogni console è dotata di:

- Un ingresso (con riferimento al negativo 12V) programmabile come indicato nella tabella "PARAMETRI" che si aggiunge a quelli presenti in centrale.
- Un'uscita a collettore aperto (con riferimento al positivo 12V) programmabile.

🗨️ **NOTA:** Il positivo '+' ed il negativo '-' presenti sulla morsetteria 'Console' della centrale sono elettricamente gli stessi '+ EXT e 'GND' che alimentano la linea multiplexer.



Letture di chiave XM22PX (Tipo 08)

Ogni console XM22 e XM22B è dotata di un lettore di chiave di prossimità:



- Per usarlo è necessario collegare anche il cavo blu sulla linea Multiplexer.
- Per riconoscere e programmare la chiave di prossimità fare riferimento al paragrafo 6.5 **Programmazione Zone** del manuale "INSTALLAZIONE E SETUP" SerieXM

Programmazione console

Per cambiare la lingua della console:

- quando si dà corrente la prima volta, utilizzare i tasti  e  per scegliere la lingua indicata sul display
- premere  per confermare





Per visualizzare e/o modificare la lingua scelta togliere e poi dare corrente alla console, poi premere 4 volte ; entro 30 secondi

 **NOTA:** Se la console non risulta connessa alla linea multiplexer il cambio della lingua è sempre possibile, digitando 4 volte il tasto 

Configurazione ID

Di serie ogni console ha l'ID impostato a "01". Per installare più console sulla linea multiplexer è necessario assegnare ID differenti (fino a 8 ID).

Per cambiare l'ID della console:

- dare corrente alla console
- premere 4 volte  entro 30 secondi; viene visualizzato l'ID corrente
- utilizzare i tasti  e  per scegliere l'ID
- premere  per confermare

 **NOTA:** Se la console non risulta connessa alla linea dati (AB) il cambio dell'ID è sempre possibile.

 **NOTA:** se si collegano il positivo '+' ed il negativo '-' della console su una batteria è possibile leggere la tensione di quest'ultima. Una volta collegata la console alla linea multiplexer, l'informazione acquisita viene inviata alla centrale per poter essere letta anche dalle altre console.

Funzionamento LED

Sulle console XM22 e XM22PX i due LED indicano normalmente lo stato dell'inseritore presente al suo interno. Se si preme un tasto qualunque i due LED indicano, invece, lo stato della console per 5 secondi.

NOTA: Se si installa la console XM22PX su centrali che gestiscono più di un solo impianto, i LED segneranno lo stato dell'inseritore. E' quindi consigliabile associare sia la console, che il lettore integrato allo stesso impianto.

Retroilluminazione Display

Digitando il pulsante  per circa 3 secondi, si spengono contemporaneamente: le retroilluminazioni del display; della tastiera e del logo.

Digitando invece il pulsante  si spengono anche i LED di segnalazione dello stato dell'impianto.

Per riattivare il normale funzionamento bisogna premere il pulsante  per circa 3 secondi.

Con la console spenta, agendo su un qualsiasi pulsante la retroilluminazione si riattiva per circa 20 secondi consentendo l'utilizzo della stessa.

Si riattiva sempre per circa 20 secondi in caso di ALLARME o di GONG apertura zone o SEGNALAZIONE ERRORE ALIMENTAZIONE.

Disabilitazione 24h

In caso di disabilitazione della 24h, il lampeggio si verifica solo sulla console di indirizzo "1".

Tabella consolle XM22/XM22PX (Tipo 04)

La seguente tabella illustra quali sono le funzionalità principali del Tipo04

PARAMETRI	
01	ABILITAZIONE
02	DESCRIZIONE
03	SERIALE
04	STATO MPX
05	ERRORE LINK MPX
06	TAMPER / INPUT 24H
07	POLAR. NA/NC
08	TIPO LOG/BIL
09	MANOM. LINEA
10	UNUSED
11	SENSIBILITA DA 1 A 8
12	NUM. IMPULSI DA 1 A 4
13	NUM. IMPULSI DA 1 A 8
14	FUNZIONAM. LED
15	IMPIANTO
16	AREA
17	FUNZIONE
18	IMPIANTO COMANDO
19	MODO COMANDO
20	LIVELLO COMANDO
21	ANTIRAPINA
22	GONG IMM.
23	GONG RIT
24	INVERS. COMANDO
25	TIPO USCITA
26	START IMPULSO (ST/EV)
27	USCITA SU BAD MPX
28	LED
29	USCITA LOGICA
30	MESS. COMUN. DIGIT.
31	ECHO USCITA

FUNZIONE	
00	NESSUNA
01	DISINSERIMENTO
02	INSERIMENTO
03	INSER. / DISINSER.
04	INSERIM. SILENZIOSO
05	INSER. SIL. / DISINS.
06	STOP ANTIRAPINA
07	STOP ALLARME
08	ZONA IMMEDIATA
09	ZONA RITARDATA
10	24H

Tabella lettore chiave (XM22PX Tipo 08)

La seguente tabella illustra quali sono le funzionalità principali del Tipo08

PARAMETRI	
01	ABILITAZIONE
02	DESCRIZIONE
03	SERIALE
04	STATO MPX
05	ERRORE LINK MPX
06	TAMPER / INPUT 24H
07	POLAR. NA/NC
08	TIPO LOG/BIL
09	MANOM. LINEA
10	
11	SENSIBILITA DA 1 A 8
12	NUM. IMPULSI DA 1 A 4
13	NUM. IMPULSI DA 1 A 8
14	FUNZIONAM. LED
15	IMPIANTO
16	AREA
17	FUNZIONE
18	IMPIANTO COMANDO
19	MODO COMANDO
20	LIVELLO COMANDO
21	
22	GONG IMM.
23	GONG RIT
24	USCITA INVERSA
25	TIPO USCITA
26	TIMER IMPULSO (ST/EV)
27	USCITA SU BAD MPX
28	LED
29	USCITA LOGICA
30	MESS. COMUN. DIGIT.
31	ECHO USCITA

FUNZIONE	
00	NESSUNA
01	DISINSERIMENTO
02	INSERIMENTO
03	INSER. / DISINSER.
04	INSERIM. SILENZIOSO
05	INSER. SIL. / DISINS.
06	STOP ANTIRAPINA
07	STOP ALLARME
08	ZONA IMMEDIATA
09	ZONA RITARDATA
10	24H



MADE IN ITALY
EMC/2006/95/CE



XM22 - Console for centrals XM Series

XM22PX - Console for centrals XM Series with reader XMK

- Alphanumeric backlit display LCD (2x16 characters)
- Antiopening and antitearing protection tamper
- Color white
- Programmable inputs 1
- Reader for proximity key integrated (XM22PX)
- Buzzer
- Power supply voltage 12Vdc $\pm 5\%$
- Normal current consumption 120mA
- Signalling LED
- Box protection level IP40
- Logical Output open collector + 30mA max 1
- External box ABS
- Safety degree 1
- Ambiental class 2
- Dimensions (WxHxD) 107x141x25mm
- Approved directives CEI EN 50131-1



Installation

- Do not install the console in places exposed to extremes of temperature or weather.
- Secure the console at a height that allows easy access to the front panel.
- For a solid and reliable, it is necessary to make sure the bearing surface is flat.

NOTE: The console is protected against tampering, nevertheless the local installation protected and eventually in the coverage area of a volumetric detector is additional protection.

The bottom of the console can be mounted on a common wall box type "503".

For the antitheft protection, fixing with the screw in dotation.

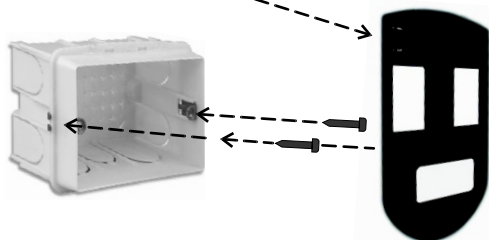

Tighten the screw as shown in the figure for secure the lid with the base

SERIE XM CENTRAL UNIT

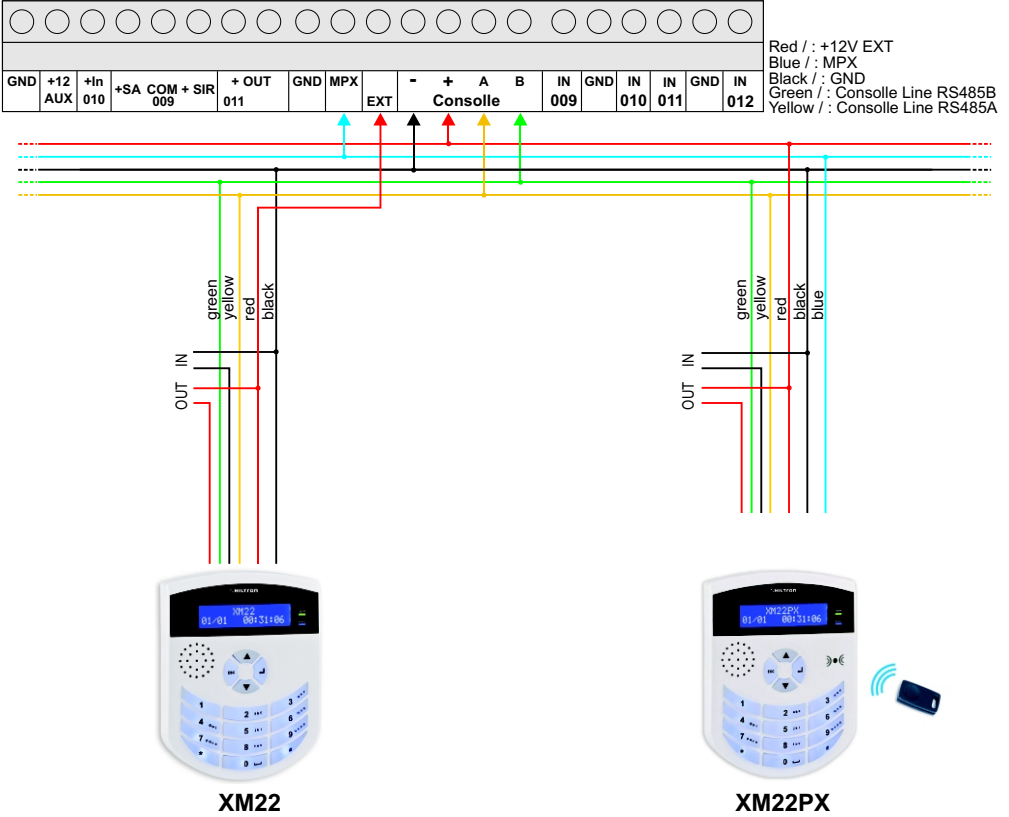

Console cable (Type 04)

Each console is equipped with::

- One input (with referring to the negative 12V) programmable as indicated in the table "PARAMETERS" in addition to those found in central unit.
- Un'uscita a collettore aperto (con riferimento al positivo 12V)programmabile.

☞ *NOTE: The plus ' + ' and the negative ' - ' present on the terminal ' Console ' of the plant are electrically the same ' + EXT and ' GND ' which feed the line multiplexer.*

XM22PX Key reader (Type 08)

Each console XM22 and XM22B is equipped with a proximity key player:



- To use it you must also connect the blue wire on the Multiplexer.
- To recognize and program proximity key reference in paragraph 6.5 **Programming Areas** of the manual "Installation and SETUP" SerieXM

Console programmation

To change the language of the console:

- when you by running the first time, use the keys   choose the language indicated on the display
- press  for confirm





To view and/or change the language you choose Remove and then give power to the console, then press 4 times  ; within 30 seconds

 **NOTE:** If the console is not connected to the multiplexer line, the language change is always possible, typing 4 times 

ID configuration

Each serial console has the ID set to "01". To install multiple consoles on line multiplexer, you must assign different ID (up to 8 ID).

For change the ID of the console:

- give the current console
- press 4 times  within 30 seconds; Display visualize the current ID
- utilize the button i tasti  and  to choose the ID
- press the button  for confirm

 **NOTE:** If the console is not connected to the data line (AB) the return ID is always possible.

 **NOTE:** If you connect the positive + and negative '-' of the console on a battery you can read the tension. Once connected the console to the multiplexer, the information is sent to the control unit to be read even from other consoles.

LED operation

On the console XM22 and XM22PX the two LEDs indicate the status of the connector normally present within it. If you press any button the two LEDs indicate the status of the console for 5 seconds.

NOTE :If you install the console XM22PX on central unit that handle more than one system, the LEDs will report the status of the connector. It is therefore advisable to associate both consoles, that the reader is integrated at the same plant.

Backlit display

Pressing the button  for about 3 seconds, turn OFF at the same time: the display backlights of the keyboard and logo.

Press the button  turn OFF the LED signal the condition of the system.

To resume normal operation you have to press the button  for about 3 seconds.

With the console OFF, press any backlight button wakes up for about 20 seconds, allowing the use of the same.

Always wakes up for about 20 seconds in case of alarm or GONG opening areas or POWER ERROR SIGNALLING.

24h Disabled

In case of disabling of the 24h zone, the flashing occurs only on the console of the address "1".

XM22/XM22PX Console table (Typo 04)

The following table shows what are the major features of the Type04

PARAMETERS	
01	ENABLING
02	DESCRIPTION
03	SERIAL
04	MPX STATUS
05	MPX LINK ALARM
06	TAMPER / INPUT 24h
07	NAINC POLARITY
08	BALANCED LOGIC
09	BANCED LINE
10	SENS. AND-OR
11	SENSITIVITY
12	NUMBER OF IR PULSES
13	NUMBER OF PULSES
14	LED FUNCTION
15	SYSTEM
16	AREA
17	FUNCTION
18	SYSTEM COMMAND
19	COMMAND MODE
20	COMMAND LEVEL
21	AND-OR SENSITIVITY
22	INSTANT GONG
23	DELAYED GONG
24	INVERSION COMMAND
25	OUTPUT TYPE
26	PULSE START
27	BAD MPX OUTPUT
28	LED
29	LOGICAL OUTPUT
30	COMM. MESS. DIGIT.
31	ECHO OUTPUT

FUNCTION	
00	NONE
01	DISCONNECTION
02	CONNECTION
03	CONN./DISCONN.
04	SILENT CONNECTION
05	SIL. CONN./DISCONN.
06	ANTI-THEFT STOP
07	ALARM STOP
08	IMMEDIATE ZONE
09	DELAYED ZONE
10	24H

Reader lector table (XM22PX Type 08)

The following table shows what are the major features of the Type08

PARAMETERS	
01	ENABLING
02	DESCRIPTION
03	SERIAL
04	MPX STATUS
05	MPX LINK ALARM
06	TAMPER / INPUT 24h
07	NAINC POLARITY
08	BALANCED LOGIC
09	BANCED LINE
10	SENS. AND-OR
11	SENSITIVITY
12	NUMBER OF IR PULSES
13	NUMBER OF PULSES
14	LED FUNCTION
15	SYSTEM
16	AREA
17	FUNCTION
18	SYSTEM COMMAND
19	COMMAND MODE
20	COMMAND LEVEL
21	AND-OR SENSITIVITY
22	INSTANT GONG
23	DELAYED GONG
24	INVERSION COMMAND
25	OUTPUT TYPE
26	PULSE START
27	BAD MPX OUTPUT
28	LED
29	LOGICAL OUTPUT
30	COMM. MESS. DIGIT.
31	ECHO OUTPUT

FUNCTION	
00	NONE
01	DISCONNECTION
02	CONNECTION
03	CONN./DISCONN.
04	SILENT CONNECTION
05	SIL. CONN./DISCONN.
06	ANTI-THEFT STOP
07	ALARM STOP
08	IMMEDIATE ZONE
09	DELAYED ZONE
10	24H