

- Sensore digitale a doppio elemento (Digipyro™) 1
- Sensore microonda 24,125GHz
- Sensibilità regolabile tramite trimmer
- Elevata immunità a RF 30V/m
- Tensione nominale di alimentazione 12/24Vcc ±5%
- Assorbimento massimo 28mA
- Fasci della lente 43
- Angolo di copertura 360°
- Copertura 8mt
- Uscite relè a stato solido NC 100mA, 50Vcc max. 1
- Tempo stabilizzazione iniziale 40"
- Segnalazione locale di memoria allarme
- Nuova funzione AND / OR automatico (anti-mascheramento) programmabile
- Tamper di protezione antiapertura
- Funzione conta-impulsi 1 ÷ 4
- LED di segnalazione
- Grado di sicurezza 1
- Classe ambientale 2
- Dimensioni (A) 31mm
- Dimensioni (Ø) 85mm
- Conforme alla norma CEI EN50131-1

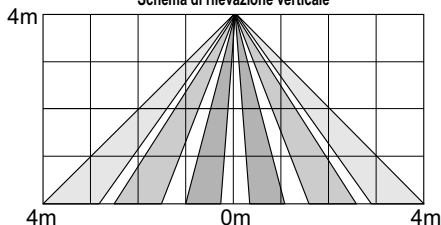

Schema di rilevazione verticale



Schema di rilevazione orizzontale

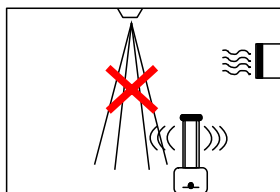
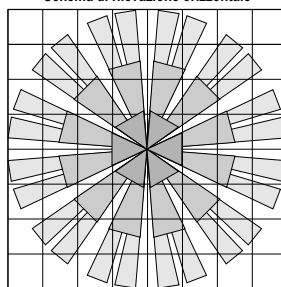

Non installare in direzione di fonti di calore o condizionatori d'aria

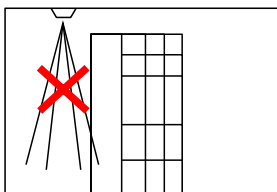

Non interporre oggetti o mobili nel fascio di rilevazione

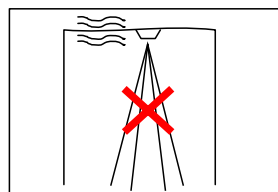

Non installare su superfici soggette a vibrazioni

Il rivelatore volumetrici DT360 è dotato di una circuiteria realizzata in tecnologia SMT per garantire maggiore stabilità in fase di utilizzo e maggiore immunità ai disturbi elettromagnetici.

La regolazione della sensibilità ne consente l'installazione in qualsiasi ambiente che necessiti di una protezione volumetrica discreta e sicura.

La funzione "Memoria Allarme" segnalata dal LED incorporato consente di riconoscere quale rivelatore ha causato l'allarme quando più rivelatori sono installati in serie sulla stessa zona; il collegamento del *positivo interrotto* (+12V Int.) della centrale servirà ad azzerare tale funzione ad ogni reinserimento dell'impianto antifurto.

INSTALLAZIONE

E' preferibile installare il rivelatore ad un'altezza di 3,2mt circa per avere una copertura di circa 4mt di raggio; l'installazione ad un'altezza inferiore fa diminuire il raggio di protezione, mentre l'installazione ad un'altezza superiore ai 4mt. può determinare una sufficiente protezione.

NOTA: Non orientare il rivelatore verso oggetti che potrebbero produrre rapidi sbalzi di temperatura come termosifoni, radiatori elettrici, condizionatori d'aria, fiamme libere, etc.

- Evitare anche l'installazione in prossimità di essi.
- Non oscurare parzialmente o completamente il campo di visione del rivelatore.
- Effettuare i collegamenti secondo lo schema riportato di seguito:
il morsetto M può essere collegato al +INT della centrale antifurto se si desidera attivare la funzione memoria allarme, altrimenti va lasciato non connesso.

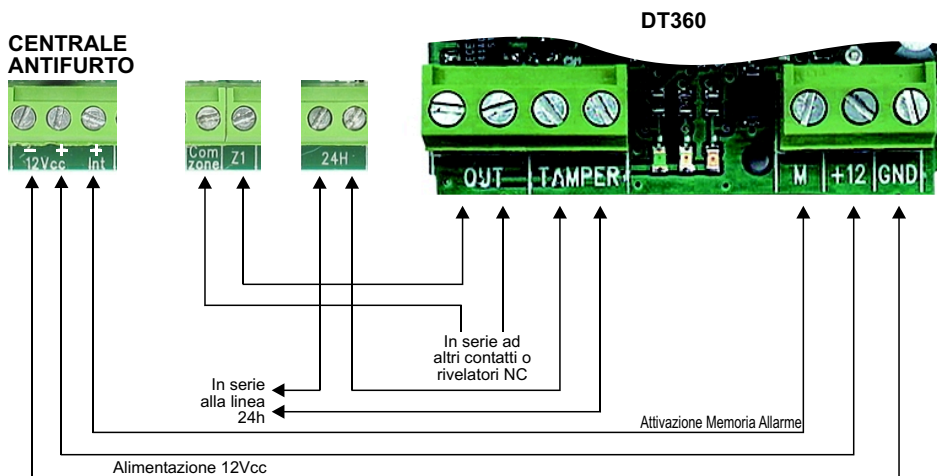

FUNZIONAMENTO

Il DT360 funziona in "doppia tecnologia"; ciò significa che solo se entrambe le tecnologie rilevano (tipico **funzionamento AND**), può trattarsi di intrusione vera e propria e viene dato l'allarme sul relè. Ciò permette di discriminare falsi allarmi dovuti all'attivazione del solo sensore ad infrarossi (a volte causato ad es. dai raggi del sole) o del solo sensore a microonde (a volte causato ad es. da oggetti in movimento).

Per aumentare il grado di sicurezza, nel DT360 è stato aggiunto un Conta-impulsi per conteggiare gli allarmi rilevati, e una volta raggiunto il valore impostato, attiva il relè OUT.

• ACCENSIONE

Applicando la tensione di alimentazione il LED ROSSO lampeggia per circa 40 secondi durante la fase di stabilizzazione del circuito.

• SEZIONE IR

Ad ogni segnalazione della *SEZIONE IR* il **LED GIALLO** si accende.

• SEZIONE MICROONDA

Ad ogni segnalazione della *SEZIONE MICROONDA* il **LED VERDE** si accende.

 **NOTA:** Ruotando il Trimmer è possibile regolare la sensibilità. **La regolazione del Trimmer agisce sia sulla sezione a microonda che sulla sezione a infrarosso.**

• FUNZIONAMENTO "AND"

Nel normale funzionamento quando viene rivelato un movimento da entrambe le tecnologie il LED rosso si accende e si apre il relè di uscita.

Regolazione sensibilità

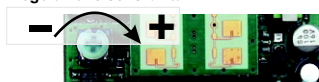

• FUNZIONAMENTO "OR automatico" (antimascheramento)

Attivando questa funzione (**SW3=ON**) il rivelatore segnala l'allarme **quando uno solo dei sensori rivela ripetutamente dei movimenti nell'arco di circa 30 secondi.**

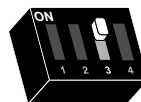

SW3=ON (OR automatico)

**PIR o microonda
SE > 30"**

Questa funzionalità impedisce di mettere fuori uso il sensore mascherando soltanto una delle due tecnologie di rilevazione di movimento e protegge il rivelatore da possibili effrazioni.

CONTAIMPULSI

- Se il numero di impulsi è programmato a uno, il rivelatore attiva subito anche l'uscita OUT (apertura dei contatti) e segnala la rilevazione alla centrale antifurto.
- Se il numero di impulsi programmati è maggiore di uno, il LED rosso segnala con un lampeggio la prima rilevazione poi rimane interdetto per circa due secondi.
- Se persiste lo stato di rivelazione movimento o si verifica un nuovo evento nei 15 secondi successivi il LED rosso ripete la segnalazione.



**SW3=OFF (AND)
uno dei due PIR,
entrambi + la microonda**

Quando il numero di segnalazioni impulso raggiunge il numero programmato, il LED rosso si accende fisso e viene aperto il contatto OUT per segnalare l'allarme alla centrale antifurto.

NOTA: Trascorsi circa 15 secondi dall'ultima rilevazione, il contatore di impulsi si azzerà.

• CONTAIMPULSI

Ogni flash da parte del LED ROSSO (ossia ogni rivelazioni Microonda + PIR , solo Microonda oppure solo PIR) viene conteggiato. Superato il livello impostato nel contaimpulsi il LED ROSSO si accende e il relè si eccita generando l'allarme.

 Qualunque sia il numero di impulsi programmato e lo stato di attivazione/disattivazione della funzione *OR (anti-mascheramento)*, **se un sensore rileva un movimento di grande entità, il rivelatore si allarma, accende il LED rosso fisso e apre i contatti sull'uscita OUT immediatamente** senza necessità né di raggiungere il numero di impulsi programmato né di rilevare movimento con l'altra tecnologia.

SWITCH1/SWITCH2 Posizionare i dip-switch secondo il valore desiderato:



1 Impulso
SW1=OFF
SW2=OFF



2 Impulsi
SW1=ON
SW2=OFF



3 Impulsi
SW1=OFF
SW2=ON



4 Impulsi
SW1=ON
SW2=ON

• ESCLUSIONE LED SEGNALE

Portando il dip switch 4 in ON (**SW=ON**) vengono disabilitate le segnalazioni di rivelazione e di allarme dei LED. Le uniche segnalazioni ancora attive sono il lampeggio iniziale in fase di accensione del rivelatore e il lampeggio per l'attivazione dell'ingresso memoria.



SW4=ON (*attivata esclusione*)



SW4=OFF (*disattivata esclusione*)

• RIEPILOGO FUNZIONAMENTO LED

- **LED rosso:** applicando la tensione di alimentazione si accende per circa 40 secondi durante la fase di stabilizzazione del circuito.
- **LED giallo:** si accende per segnalare l'attività di rivelazione dell'infrarosso.
- **LED verde:** si accende per segnalare l'attività di rivelazione della sezione a microonda.

• MEMORIA ALLARME

Questa funzione permette di identificare quale rivelatore ha generato un allarme.

Per attivare la memoria allarme collegare l'ingresso "M" all'uscita "+INT" della centrale antifurto.

➢ Funzionamento LED rosso (memoria allarme)

- **Lampeggio lento (5 sec.):** inserimento.
- **Lampeggio veloce:** segnalazione della rivelazione del sensore con *memoria allarme* attiva.
- **Acceso fisso:** segnalazione della rivelazione del sensore senza *memoria allarme* attiva.